



SINCE 1946

MOTO FLASH LINE



ITALIANO 

ENGLISH 

FRANÇAIS 





DEUTSCH 

NORSK 

ESPAÑOL 

ČESKY 

POLISH 

Art.								
		cm	inch	cm	inch	mm	inch	
MOTO-300-FL	230V~/1,6kW (2,1HP)	340	134	0 ÷ 2	0 ÷ 3/4	150/30	6 / 1-3/16	12,8
MOTO-300-FL-115V	110/120V~/1,6kW (2,1HP)	340	134	0 ÷ 2	0 ÷ 3/4	150/30	6 / 1-3/16	12,8
MOTO-300-FL-PU (Power Unit)	230V~/1,6kW (2,1HP)	340	134	0 ÷ 2	0 ÷ 3/4	150/30	6 / 1-3/16	6,9
MOTO-300-FL-PU-115V (Power Unit)	110/120V~/1,6kW (2,1HP)	340	134	0 ÷ 2	0 ÷ 3/4	150/30	6 / 1-3/16	6,9

ISTRUZIONI D'USO



Obbligo



Divieto



Pericolo



Leggere e conservare accuratamente.

1 | TAGLIERINA ELETTRICA A SECCO

- **ESCLUSIVAMENTE** per la lavorazione di piastrelle in gres porcellanato e materiali lapidei.
- Solo per uso professionale e solo con utensili dedicati MONTOLIT.
- **ATTENZIONE!** Macchina pronta all'uso, non manomettere.
- Per una migliore finitura e maggiore durata dell'utensile avanzare lentamente e non forzare.

2 |

- Prima di lasciare l'Officina di produzione, la Vostra macchina è stata sottoposta ad approfonditi collaudi a garanzia della qualità, della sicurezza e dell'efficienza del prodotto. Seguendo attentamente le istruzioni contenute nel presente manuale, assicurerete alla Vostra macchina, in condizioni d'uso normali, una lunga durata.
- Prima di usare la macchina leggere attentamente questo manuale di istruzioni, al fine di evitare incidenti o malfunzionamenti.
- Non manomettere in alcun modo le protezioni e i ripari previsti dal costruttore.
- Non modificare in alcun modo nessuna parte della macchina.
- Eventuali modifiche possono essere apportate solo dal costruttore.
- Usare solo ricambi originali.
- La Brevetti MONTOLIT declina ogni responsabilità in caso di inosservanza.

3 | SEGUIRE SCRUPolosAMENTE LE NORME VIGENTI IN MATERIA D'IGIENE E DI SICUREZZA SUL LAVORO

- E' obbligatorio l'uso dei dispositivi individuali di protezione dell'udito. Rumorosità > 85dB (A)
- Il livello di vibrazioni è stato rilevato secondo la norma EN60745.



Qualora la macchina non fosse correttamente mantenuta e/o gli utensili logorati o danneggiati, il livello di vibrazioni potrebbe differire.

4 | TARGHETTA IDENTIFICATIVA

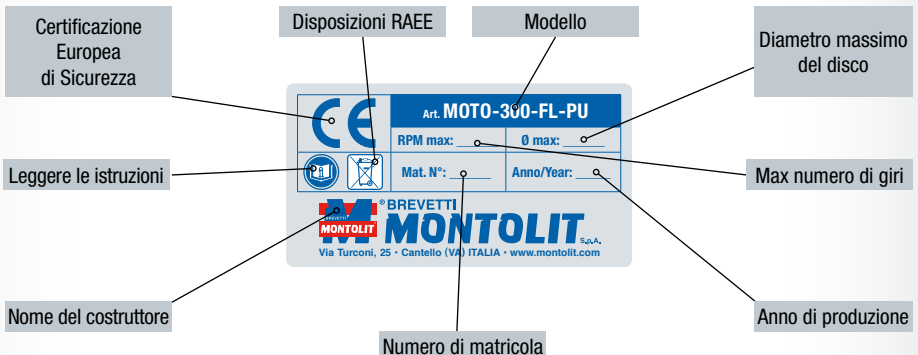

5 PREPARAZIONE - ALIMENTAZIONE ELETTRICA

Art. MOTO-300-FL
Art. MOTO-300-FL-115



Art. MOTO-300-FL-PU
Art. MOTO-300-FL-PU-115



ATTENZIONE!

- Verificare l'integrità del cavo e della taglierina elettrica.
- Rispettare la tensione (V) e la frequenza (Hz) indicate sulla taglierina elettrica.
- Per l'utilizzo di una prolunga, usare esclusivamente spina e presa IP67 (2P+T) e cavo 3 x 2,5mm² del tipo H07RN-F (lunghezza max 5m).
- Verificare la disposizione del cavo di alimentazione: non deve intralciare le manovre, non deve essere soggetto ad urti o danneggiamenti.
- Togliere l'allacciamento elettrico in ogni caso di manutenzione o per la sostituzione del disco diamantato.
- Evitare di forzare il motore durante la lavorazione.
- In ogni caso di disfunzioni riguardo la taglierina, consultare un esperto o il nostro Ufficio Tecnico.



6 CORRETTO POSIZIONAMENTO



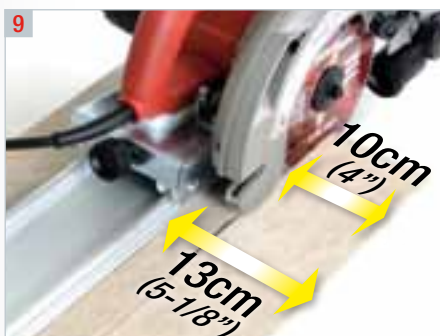
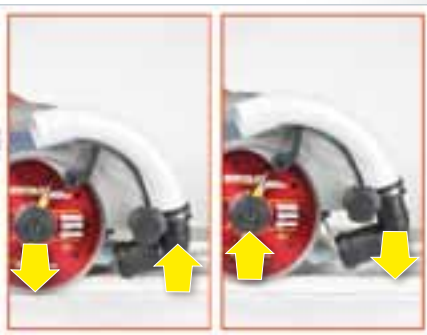
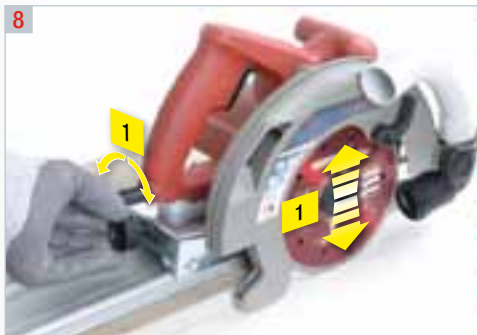
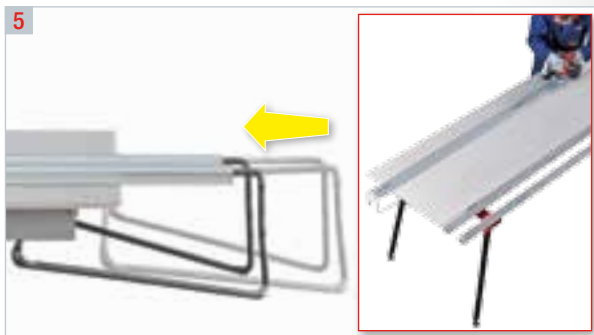



8 | SOSTITUZIONE DEL DISCO DIAMANTATO

- Usare solo dischi diamantati del diametro e del tipo stabilito dalla Brevetti MONTOLIT.
- Per una maggiore precisione ed economia di taglio scegliere il disco diamantato MONTOLIT specifico all'uso consultando il catalogo MONTOLIT.



IMPORTANTE!

- L'utensile diamantato ed il relativo sistema di fissaggio devono sempre essere in condizioni perfette.
- È pericoloso l'utilizzo di utensili diamantati con eccessiva usura, eccentricità e/o microfessurazioni sulla corona diamantata.
- Nel caso in cui l'utensile non tagliasse occorrerà ravvivarlo utilizzando l'apposito stick ravvivatore MONTOLIT artt. 395B - 395BJ.

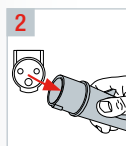
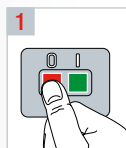

9 PULIZIA PERIODICA - MANUTENZIONE ORDINARIA

- Staccare la spina prima di procedere alla pulizia, alla manutenzione o alla riparazione della macchina, così come prima di trasportarla.
- Per la pulizia della macchina usare unicamente dei panni di stoffa.
- Per la pulizia della macchina non utilizzare aria compressa, acqua e/o prodotti detergenti.
- Esaminare periodicamente i cavi della macchina e, nel caso in cui siano danneggiati, farli riparare dal servizio tecnico autorizzato.
- Mantenere le impugnature asciutte, pulite e senza olio o grasso.



ATTENZIONE!

Una protezione o un'altra parte danneggiata, va riparata correttamente o fatta sostituire dal servizio tecnico autorizzato, salvo che sia indicato diversamente in questo manuale d'istruzioni.

10 MESSA FUORI SERVIZIO

- Effettuare la pulizia periodica, la manutenzione ordinaria.
- Immagazzinare il tutto in un luogo asciutto, sicuro e lontano dalla portata dei bambini.

11 SMANTELLAMENTO DELLA MACCHINA

- Attenersi alle disposizioni locali per lo smaltimento di prodotti elettrici.
- Attraverso una rottamazione ecologica è possibile recuperare materiali pregiati.
- I componenti elettrici utilizzati per la costruzione sono in accordo alla normativa RoHS 2 (2011/65/CE).
- Per ulteriori informazioni contattare il nostro Ufficio Tecnico.



12 ACCESSORI

- La macchina viene fornita corredata di una chiave esagonale da utilizzarsi per il montaggio/smontaggio del disco e dal presente manuale d'uso e manutenzione.

13 GARANZIA

Validità 1 (uno) anno a partire dalla data di vendita (fattura o bolla di consegna o scontrino fiscale). Guasti derivanti da un uso non conforme o da normale usura sono esclusi dalla presente garanzia.

Da sempre, la Brevetti MONTOLIT impiega e fornisce materiali di prima scelta. Si tratta di un impegno di serietà e moralità commerciale che eleva la Nostra Azienda al di sopra dello standard. Sicurezza e garanzia del prodotto costituiscono per noi motivo di vanto. Una realtà operativa che non è fatta solo di parole, ma anche di vere e proprie garanzie scritte. Infatti assicuriamo tutti i nostri prodotti contro i danni involontariamente cagionati in conseguenza di un fatto accidentale verificatosi per difetto di costruzione e fabbricazione del prodotto anche dopo la sua consegna e commercializzazione.



Descrizioni ed illustrazioni s'intendono fornite a semplice titolo indicativo. La Casa si riserva il diritto, ferme restando le caratteristiche essenziali dei modelli qui descritti ed illustrati, di apportare ai propri prodotti, in qualunque momento e senza preavviso, le eventuali modifiche da essa ritenute necessarie a scopo di miglioramento o per qualsiasi esigenza di carattere costruttivo o commerciale.

Si vieta ogni riproduzione totale o parziale dell'opera in qualsiasi formato e con qualsiasi mezzo o procedimento, sia meccanico, fotografico o elettronico, senza previa autorizzazione di Brevetti MONTOLIT S.p.A. Ciascuna delle succitate attività potrebbe condurre a conseguenti procedimenti penali.

USAGE INSTRUCTIONS



Necessity



Prohibited



Danger



Carefully read and maintain.

ENGLISH

1 | DRY ELECTRIC CUTTER

- **EXCLUSIVELY** for processing porcelain tiles and stone materials.
- Only for professional use and only with dedicated tools MONTOLIT.
- **CAUTION!** Machine ready for use, do not tamper.
- For a better finish and longer tool life, proceed slowly and don't force the cut.

2 |

- Before leaving the production workshop, your machine was subjected to in depth testing in order to guarantee the quality, safety and efficiency of the product. By carefully following the instructions contained in this manual, you ensure a long life for your machine under normal usage conditions.
- Before using the machine, carefully read this instruction manual in order to avoid accidents or malfunctions.
- Do not tamper with the protections and guards provided by the manufacturer in any way.
- Do not modify any part of the machine in any way.
- All modifications must be made by the manufacturer only.
- Only use original spare parts.
- Brevetti MONTOLIT disclaims any liability in the event of non-compliance.

3 | CAREFULLY FOLLOW THE REGULATIONS IN PLACE REGARDING HEALTH AND SAFETY IN THE WORKPLACE

- The use of suitable personal protective equipment for the hearing is required. Noise level > 85dB (A).
- The vibrations level was detected in accordance with the EN0745 standard.



If the machine is not correctly serviced and/or if the tools are worn or damaged, the vibrations level may differ.

4 | IDENTIFICATION PLATE

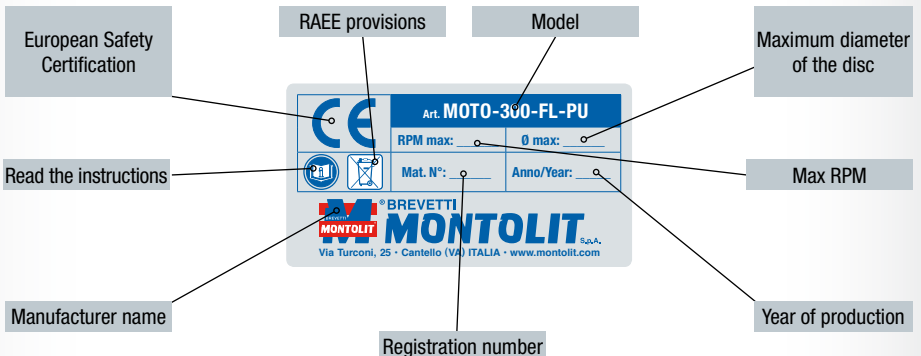

5 PREPARATION - ELECTRIC POWER SUPPLY

Art. MOTO-300-FL
Art. MOTO-300-FL-115



Art. MOTO-300-FL-PU
Art. MOTO-300-FL-PU-115



WARNING!

- Check the integrity of the electric cutter cable.
- Observe the voltage (V) and frequency (Hz) indicated on the electric cutter
- For an extension, use only the IP67 (2P+T) socket and plug and a 3 x 2.5mm² cable of the H 07 RN-F type (max length 5 m).
- Check the placement of the power cable: it must not obstruct movement, and should not be subject to shock or damage.
- Remove the electrical connection in any cases of maintenance or replacement of the diamond blade.
- Do not force the motor during processing.
- In the event of electric cutter malfunctions, contact an expert or our Technical Office.



6 CORRECT POSITIONING



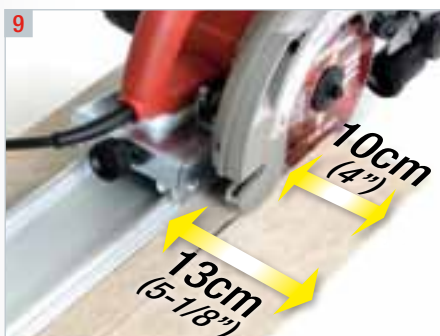
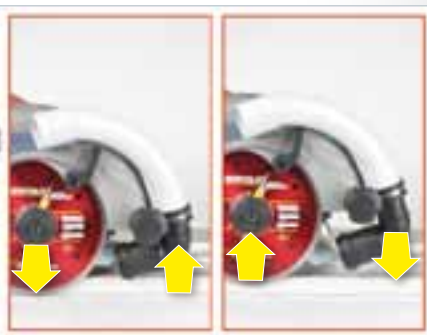
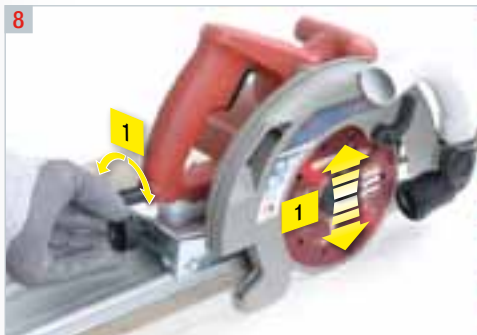
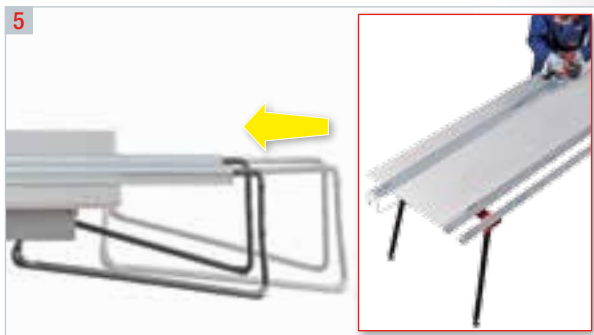

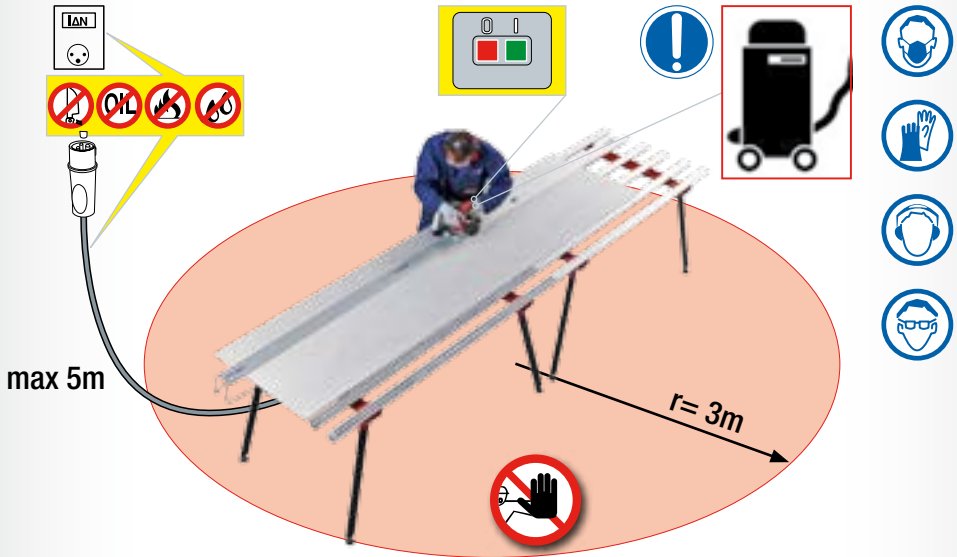

- The operator must position himself in a safe and balanced way and must not be distracted during processing.
- The operator is always responsible for accidents that may occur to other people or their property.
- Do not allow other people to touch the machine or the cable. They must be kept away from the work space.
- We recommend wearing gloves and shoes with non-slip soles. If you have long hair, it must be gathered up or a protective cap used. Wear protective goggles.
- Use adequate hearing protection.
- Do not wear large clothing, objects or jewelry that can become stuck in moving parts.
- The work area must be flat, dry, free of obstacles, well ventilated and illuminated.
- Do not use the machine near flammable liquids or gas.
- Keep the cable away from high temperatures, oil, and sharp edges.
- **IMPORTANT!** Always work with the vacuum connected.

7 CORRECT USE

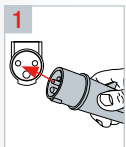



8 | SUBSTITUTION OF THE DIAMOND DISK

- Use only diamond disks of the diameter and type set out by Brevetti MONTOLIT.
- For greater cut precision and economy, choose the MONTOLIT diamond disk specific to the use by consulting the MONTOLIT catalog.



IMPORTANT!

- The diamond tool and its mounting system must always be in perfect condition.
- The use of diamond tools with excessive wear, eccentricity and/or micro-scratches on the diamond crown is dangerous.
- In case the tool does not cut, it should be sharpened by using the appropriate MONTOLIT sharpening stick (art. 395B- 395BJ).

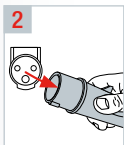
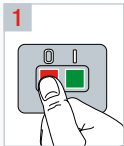

9 PERIODIC CLEANING - ROUTINE MAINTENANCE

- Pull out the plug before proceeding with cleaning, maintenance or repairs on the machine, as well as before transporting it.
- Use only fabric cloths to clean the machine.
- Do not use compressed air, water and/or detergent products to clean the machine.
- Periodically examine the machine cables, and in the case that they are damaged, have them repaired by the authorized technical service.
- Keep the handles dry, clean and without oil or grease.

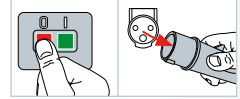

ATTENTION!

Guards or other damaged parts should be properly repaired or replaced by the authorized technical service, unless otherwise indicated in this operation manual.

10 PUTTING OUT OF SERVICE

- Carry out regular cleaning and routine maintenance.
- Store everything in a dry, safe place, away from children.

11 DISMANTLING OF THE MACHINE

- Follow the local provisions for the disposal of electrical products.
- Valuable materials can be recovered by recycling.
- The electrical components used for construction are in accordance with the regulation RoHS 2002/95/EC.
- Contact our Technical Office for further information.



12 ACCESSORIES

- The machine comes with one hex key to be used for assembly/disassembly of the diamond disk as well as this operation and maintenance manual.

13 GUARANTEE

Valid for 1 (one) year from the sell date (invoice or shipping bill or fiscal sales receipt).
Breakdowns resulting from non-conforming use or normal wear are excluded from this guarantee.

Brevetti MONTOLIT has always employed and provided first choice materials. This is a commitment to seriousness and commercial morality that elevates our company to the highest standard. The product's safety and warranty are a source of pride for us. This operational reality is not just words, but a real and written guarantee. In fact, we ensure all of our products against involuntary damage caused by accidents occurring as a result of a construction or manufacturing defect, even after delivery and commercialization.



The descriptions and diagrams are intended to provide a simple means of illustration. The Company reserves the right, without prejudice to the essential characteristics of the models described and illustrated here, to make any modifications it deems necessary for improvement or for any constructive or commercial need at any time and without notice.

All total or partial reproductions of this document in any format or by any means or procedure, photographic or electronic, without prior authorization of Brevetti MONTOLIT S.p.A. is prohibited. Each of these activities could lead to subsequent criminal proceedings.

INSTRUCTIONS D'USAGE



Devoir



Interdiction



Danger



Lire et conserver soigneusement.

1 | COUPE CARRELAGE ÉLECTRIQUE À SEC

- **EXCLUSIVEMENT** pour l'usinage de carreaux en grès céramique et de matériaux pierreux.
- Pour usage professionnel uniquement, seulement avec des outils MONTOLIT prévus à cet effet.
- **AVERTISSEMENT:** Machine prête à l'emploi, ne pas manipuler.
- Pour une meilleure qualité de finition et une durée accrue de l'outil, avancer lentement sans trop de pression.

2 |

- Avant de quitter la production, votre machine a été soumise à des essais approfondis comme garantie de qualité, sécurité et efficacité du produit. En suivant attentivement les instructions contenues dans le présent manuel, vous assurerez à votre machine, dans des conditions avec un usage normal, une longue durée.
- Avant d'utiliser la machine lire attentivement ce manuel d'instructions, afin d'éviter des incidents ou des mauvais fonctionnements.
- ne pas altérer en aucune manière les protections et les abris prévus par le constructeur.
- ne pas modifier en aucune manière aucune partie de la machine.
- Éventuelles modification peuvent être apportées seulement par le constructeur.
- Utiliser seulement des rechanges originaux .
- La Brevetti MONTOLIT décline toute responsabilité en cas d'inobservance.

3 | SUIVRE SCRUPULEUSEMENT LES NORMES EN VIGUEUR EN MATIÈRE D'HYGIÈNE ET DE SÛRETÉ SUR LE TRAVAIL

- Il est obligatoire de porter les équipements de protection individuelle de l'ouïe. Bruit > 85dB (A).
- Le niveau de vibrations a été détecté conformément à la norme EN60745.



Le niveau de vibrations pourrait différer si la machine n'est pas correctement entretenue et/ou si les outils sont usés ou endommagés.

4 | PLAQUETTE IDENTIFICATRICE

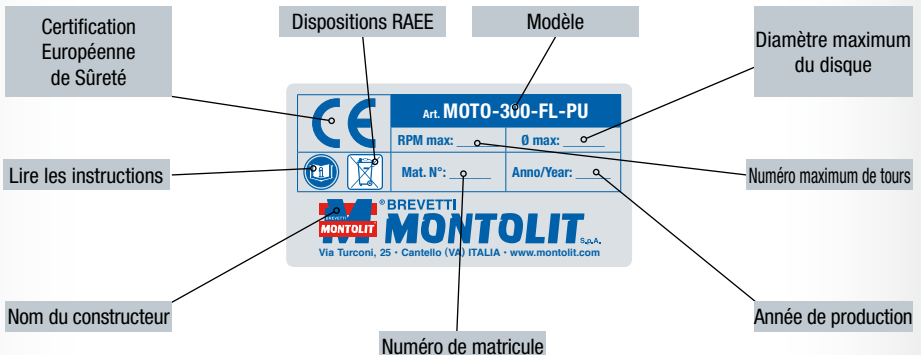

5 PRÉPARATION - ALIMENTATION ÉLECTRIQUE

Art. MOTO-300-FL
Art. MOTO-300-FL-115



Art. MOTO-300-FL-PU
Art. MOTO-300-FL-PU-115



ATTENTION!

- Vérifier l'intégralité du câble et de la coupe carrelage électrique.
- Respecter la tension (V) et la fréquence (Hz) indiquées sur la coupe carrelage électrique.
- Pour l'emploi d'une rallonge, utiliser exclusivement une fiche et une prise IP67 (2P+T) et un câble 3 x 2,5mm² du type H 07 RN -F (longueur max 5m).
- Vérifier la disposition du câble d'alimentation: il ne doit pas entraver les manoeuvres, il ne doit pas être soumis à chocs ou aux endommagements.
- Débrancher en cas d'entretien ou pour le remplacement de le disque diamante.
- Éviter de forcer le moteur durant l'usinage.
- En cas de dysfonctionnements de la coupe carrelage électrique, consulter un spécialiste ou notre bureau technique.



6 POSITION CORRECTE



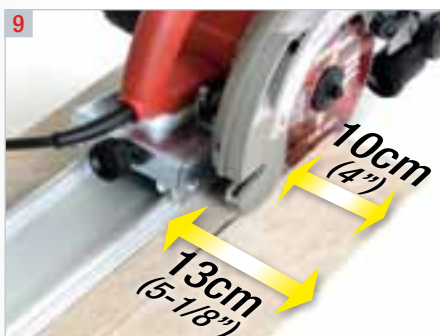
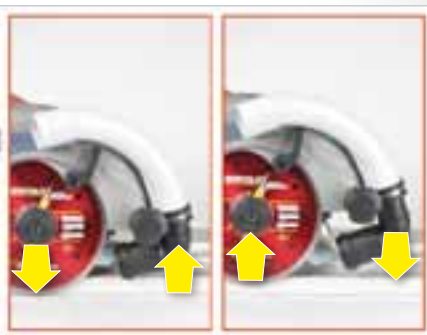
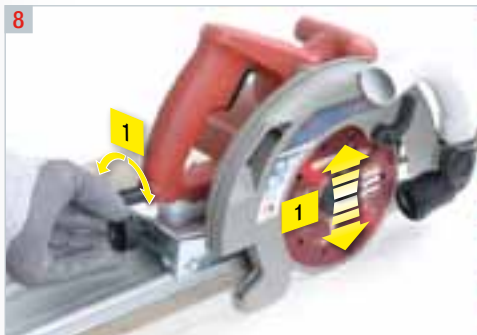
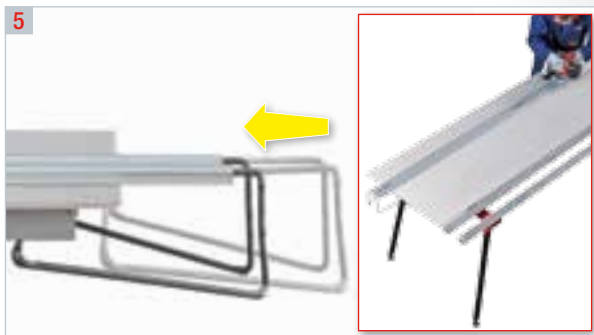



8 | SUBSTITUTION DU DISQUE DIAMANTE

- Utiliser seulement des disques diamantés du diamètre et du type établi par la Brevetti MONTOLIT.
- Pour une plus grande précision et économie de coupe choisir le disque diamanté MONTOLIT spécifique pour l'usage en consultant le catalogue MONTOLIT.



IMPORTANT!

- L'outil diamanté et le système relatif de fixation doivent être toujours dans des conditions parfaites.
- L'emploi d'outils diamantés avec une usure excessive, une excentricité et/ou des microfissures sur la couronne diamantée est dangereux.
- Dans le cas où l'outil ne coupe pas il faudra le raviver en utilisant le stick spécial outil à dresser MONTOLIT art. 395B - 395BJ.

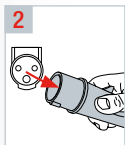

9 NETTOYAGE PÉRIODIQUE - MANUTENTION ORDINAIRE

- Débrancher l'appareil avant de procéder à son nettoyage, son entretien, sa réparation ou avant de le transporter.
- Utiliser uniquement des chiffons en tissu pour nettoyer la machine.
- Ne pas utiliser d'air comprimé, eau et/ou produits détergents pour nettoyer la machine.
- Examiner périodiquement les câbles de la machine et, dans le cas où ils sont endommagés, les faire réparer par le service technique autorisé.
- Maintenir les poignées sèches et sans huile ou gras.

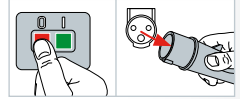

ATTENTION!

Une protection ou une autre partie endommagée doit être réparée correctement ou faite remplacer par le service technique autorisé, sauf si cela est indiqué de manière différente dans ce manuel d'instructions.

10 MISE HORS SERVICE

- Effectuer la propreté périodique, la manutention ordinaire.
- Emmagasiné le tout dans un lieu sec, sûr et loin de la portée des enfants.

11 DÉMANTÈLEMENT DE LA MACHINE

- Se conformer aux dispositions locales pour le démantèlement de produits électriques.
- À travers une destruction écologique il est possible de récupérer des matériels estimés.
- Les composants électriques utilisés pour la construction sont en accord à la norme RoHS 2002/95/EC.
- Pour des autres informations contacter notre Bureau Technique.



12 ACCESSOIRES

- La machine est fournie avec une clé hexagonale à utiliser pour le montage/démontage du disque et ce manuel d'utilisation et d'entretien.

13 GARANTIE

Validité 1 (un) an à partir de la date de vente (facture ou bulletin de livraison ou ticket de caisse).
Dégâts dérivants d'un usage non conforme ou d'usure normale sont exclus de la garantie présente.

Depuis toujours, la Brevetti MONTOLIT emploie et fournit le matériel de premier choix. Il s'agit d'un engagement sérieux et d'une moralité commerciale qui élève notre entreprise au-dessus du standard. La sûreté et la garantie du produit constituent pour nous un motif d'orgueil. Une réalité opérationnelle qui n'est pas faite seulement de mots, mais aussi de garanties écrites véritables. En effet nous assurons tous nos produits contre les dommages involontairement causés comme conséquence d'un fait accidentel vérifié à cause d'un défaut de construction et la fabrication du produit après sa remise et commercialisation.



Les descriptions et les illustrations sont fournies à titre indicatif simple. La Maison se réserve le droit, étant donné les caractéristiques essentielles des modèles décrits ici et illustrés, d'apporter aux propres produits, en quelconque moment et sans préavis, les modifications éventuelles considérées nécessaires pour l'amélioration ou pour quelconque exigence de caractère constructif ou commercial.

On interdit toute reproduction totale ou partielle de l'oeuvre en quelconque format et pour quelconque moyen ou procédé soit mécanique, photographique ou électronique, sans autorisation préalable de la Brevetti MONTOLIT S.p.A. Chacune des activités citées pourrait créer des procès criminels conséquents.

BEDIENUNGSANLEITUNG



Lesen und sorgfältig aufbewahren.

1 | ELEKTRISCHE TROCKENSCHNEIDMASCHINE

- **AUSSCHLIESSLICH** für die Verarbeitung von Fliesen aus Feinsteinzeug und Naturstein.
- Nur für den professionellen Bereich und mit dem entsprechenden MONTOLIT Zubehör.
- **VORSICHT:** Die Maschine wird vom Hersteller einsatzbereit ausgeliefert, bitte nicht Verstellen oder Ändern.
- Damit ein präziser-und sauberer Gärungsschnitt entsteht, sollte der Vorschub nicht zu schnell und die Anpresskraft nicht zu stark sein.

2 |

- Bevor Ihre Maschine unser Produktionswerk verlassen hat, wurde sie sämtlichen technischen Abnahmen zur Garantie von Qualität, Sicherheit und Leistungsfähigkeit unterzogen. Bei anleitungsgerechtem Einsatz ist unter normalen Anwendungsbedingungen, eine lange Lebensdauer gewährleistet.
- Lesen Sie vor Inbetriebnahme der Maschine diese Bedienungsanleitung aufmerksam durch, um Unfällen und Fehlfunktionen vorzubeugen.
- Verändern Sie unter keinen Umständen die vom Hersteller vorgesehenen Schutzvorrichtungen und Abschirmungen.
- Es ist ausdrücklich untersagt irgendwelche Veränderungen an der Maschine vorzunehmen.
- Eventuelle Veränderungen dürfen nur vom Hersteller vorgenommen werden.
- Verwenden Sie nur Originalersatzteile.
- Die Firma Brevetti MONTOLIT übernimmt bei Nichtbeachtung der obigen Vorschriften keine Haftung.

3 | BEFOLGEN SIE GENAU DIE GELTENDEN VORSCHRIFTEN BEZÜGLICH DER HYGIENE UND DER SICHERHEIT AM ARBEITSPLATZ

- Das Tragen der persönlichen Schutzausrüstung (Gehörschutz) ist Pflicht. Schallpegel > 85dB (A)
- Der Vibrationspegel wurde gemäß der Norm DIN EN 60745 erhoben.



Bei unsachgemäßer oder mangelhafter Wartung und/oder Anwendung defekter oder verschlissener Ersatzteile kann der Vibrationspegel variieren.

4 | TYPENSCHILD

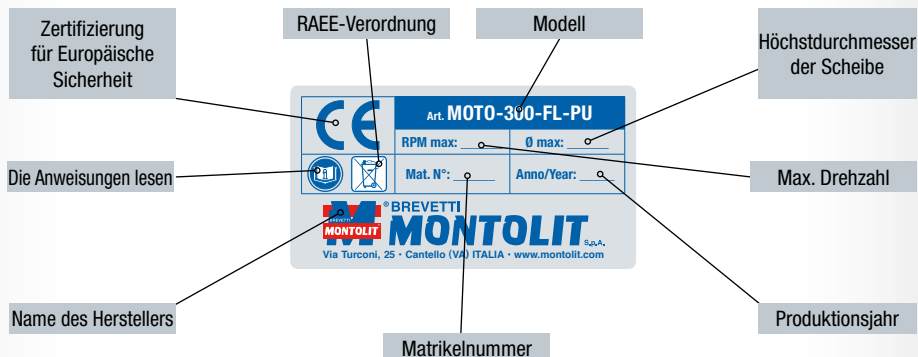

5 VORBEREITUNG - STROMVERSORUNG

Art. MOTO-300-FL
Art. MOTO-300-FL-115



Art. MOTO-300-FL-PU
Art. MOTO-300-FL-PU-115



VORSICHT!

- Prüfen Sie stets die Unversehrtheit des Versorgungskabels der Elektrische Schneidmaschine.
- Berücksichtigen Sie stets die auf der Elektrische Schneidmaschine angegebene Spannung (V) und Frequenz (Hz).
- Bei Verwendung eines Verlängerungskabels dürfen nur Stecker und Steckdosen der Schutzklasse IP67 (2-polig+Erdleiter) und Kabel 3 x 2,5mm² Typ H 07 RN-F (max. Länge 5m) verwendet werden.
- Den Verlauf des Netzkabels kontrollieren. Es darf nicht bei der Arbeit behindern bzw. Stößen und Beschädigungen ausgesetzt werden.
- Während der Wartung oder dem Auswechseln der Diamantscheibe stets den Netzstecker ziehen.
- Überlastung des Motors während dem Arbeitsvorgang vermeiden.
- Bei jeglicher Fehlfunktion der Elektrische Schneidmaschine wenden Sie sich an einen Fachmann oder an unseren Kundendienst.



6 KORREKTE INSTALLIERUNG



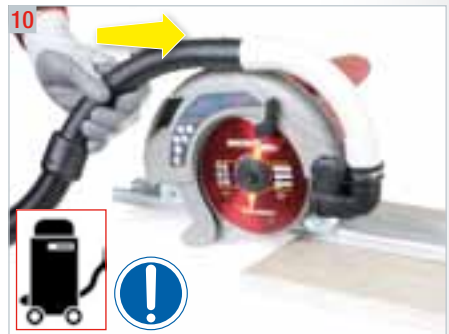
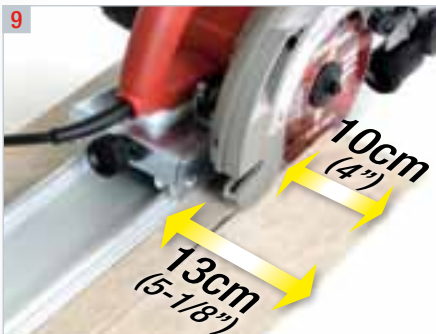
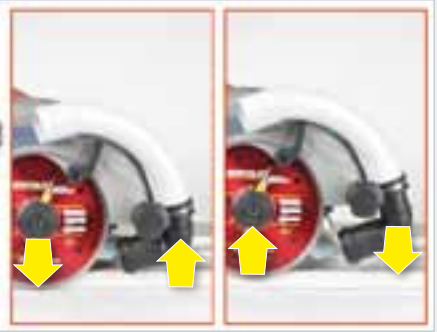
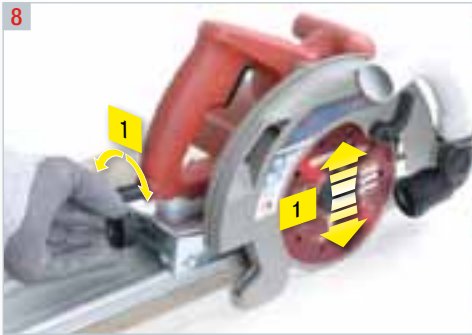
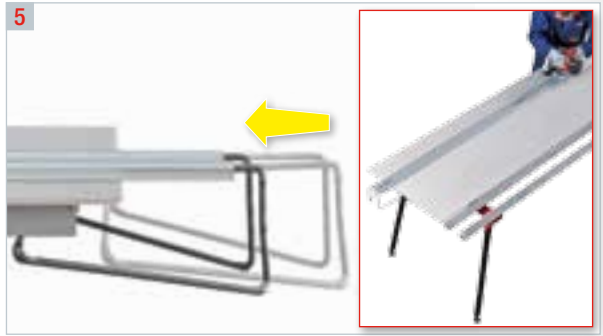

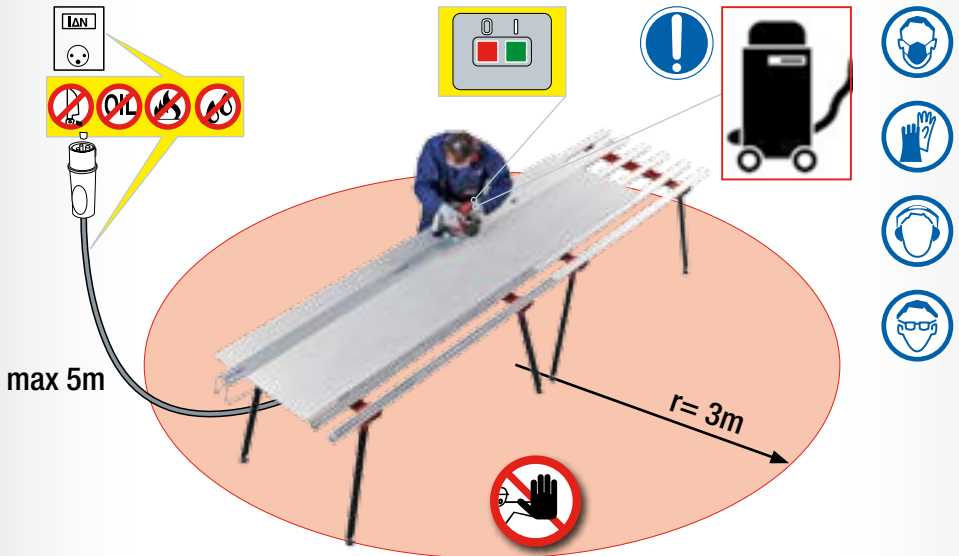

- Der Bediener muss fest und sicher stehen und darf während des Arbeitsvorgangs nicht abgelenkt werden.
- Der Bediener ist in jedem Fall für Unfälle an anderen Personen oder an deren Eigentum verantwortlich.
- Gestatten Sie es anderen Personen nicht, die Maschine oder das Kabel zu berühren. Unbefugte Personen sind vom Arbeitsplatz fernzuhalten.
- Es empfiehlt sich das Tragen von Arbeitshandschuhen und Schuhen mit rutschfester Sohle. Tragen Sie langes Haar zusammengebunden oder setzen Sie eine Schutzkappe auf. Benutzen Sie eine Schutzbrille.
- Verwenden Sie einen geeigneten Gehörschutz.
- Tragen Sie keine breiten Kleidungsstücke, Gegenstände oder Schmuck, die sich während des Maschinenbetriebs in der Vorrichtung verfangen könnten.
- Die Arbeitsfläche muss eben, trocken, frei von Hindernissen und gut belüftet und beleuchtet sein.
- Benutzen Sie die Maschine nicht in der Nähe von brennbaren Flüssigkeiten oder Gasen.
- Schützen Sie das Kabel vor hohen Temperaturen, Öl und scharfen Kanten.
- **WICHTIG!** Betrieb stets nur mit angeschlossenem Abzug.

7 KORREKTE ANWENDUNG

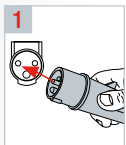



8 | AUSTAUSCH DER DIAMANTSCHIBE

- Nur Diamantscheiben mit dem in den von der Firma Brevetti MONTOLIT festgesetzten Durchmesser und Typ verwenden.
- Für eine höhere Schnittgenauigkeit bzw. Wirtschaftlichkeit, kann man die geeignete MONTOLIT Diamantscheibe aus dem MONTOLIT Katalog auswählen.



WICHTIG!

- Die Diamantscheibe und das dazugehörige Befestigungssystem müssen immer in einwandfreiem Zustand sein.
- Die Verwendung von übermäßig abgenutzten und ausgeschlagenen Diamantscheiben bzw. Diamantscheiben mit kleinen Rissen an der Diamantkrone ist gefährlich.
- Falls die Diamantscheibe nicht schneiden sollte, muss sie mit dem dafür vorgesehenen Abrichtwerkzeug MONTOLIT art. 395B/395BJ abgerichtet werden.

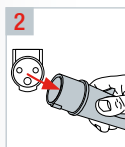
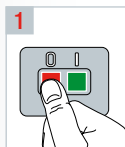

9 REGELMÄSSIGE REINIGUNG - LAUFENDE WARTUNG

- Vor der Reinigung, der Wartung oder Reparatur sowie vor dem Transport stets den Stecker ziehen.
- Zur Reinigung der Maschine verwenden Sie ausschließlich Stofflappen.
- Zur Reinigung der Maschine keine Druckluft, weder Wasser noch Reinigungsmittel verwenden.
- Die Kabel der Maschine regelmäßig überprüfen und bei Beschädigung vom technischen Kundendienst reparieren lassen.
- Die Haltegriffe trocken und von Öl oder Fett frei halten.

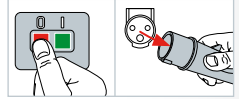

VORSICHT!

Eine beschädigte Schutzvorrichtung oder ein anderes beschädigtes Teil müssen sachgemäß repariert oder vom technischen Kundendienst ersetzt werden. Ausgenommen im vorliegenden Handbuch ist etwas anderes festgelegt worden.

10 AUSSER BETRIEB SETZEN DER MASCHINE

- Regelmäßige Reinigung und laufende Wartung vornehmen.
- Alles an einem trockenen, sicheren Ort, außer Reichweite von Kindern, aufbewahren.

11 DEMONTAGE DER MASCHINE

- Die lokalen Vorschriften zur Demontage von elektrischen Produkten befolgen.
- Mit einer ökologischen Entsorgung können wertvolle Materialien wiedergewonnen werden.
- Die elektrischen Maschinenteile entsprechen der Richtlinie RoHS 2002/95/EC.
- Für weitere Informationen wenden Sie sich an unsere technische Abteilung.



12 ZUBEHÖR

- Im Lieferumfang der Maschine befinden sich ein Maulschlüssel zum Ein- und Ausspannen der Diamantscheibe sowie diese Betriebs- und Wartungsanleitung.

13 GARANTIE

Gültigkeit 1 (ein) Jahr ab Verkaufsdatum (Rechnung, Lieferschein oder Kassenbon). Schäden, die durch einen nicht sachgemäßen Gebrauch oder durch normalen Verschleiß verursacht werden, sind von der vorliegenden Garantie ausgeschlossen.

Von jeher verwendet und liefert das Unternehmen Brevetti MONTOLIT Erzeugnisse von bester Qualität. Es handelt sich um eine Verpflichtung unseren Kunden gegenüber, um einen überdurchschnittlichen Qualitätsstandard anbieten zu können. Sicherheit und Produktgarantie sind unsere Stärken. Unsere Geschäftspraxis besteht nicht nur aus Worten, sondern stützt sich auf eindeutige schriftliche Garantien. Unsere Erzeugnisse sind gegen unwillkürlich verursachte Schäden, die auf Konstruktions- und Fabrikationsfehler zurückzuführen sind, versichert. Diese Versicherung ist auch nach Lieferung und Verkauf gültig.



Alle Beschreibungen und Abbildungen sind unverbindlich und dienen der Veranschaulichung. Wir behalten uns das Recht vor, abgesehen von den essentiellen Eigenschaften der hier beschriebenen und abgebildeten Modelle, jederzeit notwendige Änderungen oder technische Verbesserungen vorzunehmen. Die Kopie des gesamten Handbuchs oder einzelner Auszüge, ist in jedem Fall, gleich mit welcher Verfahrenstechnik, ob mechanisch, photographisch oder elektronisch, ohne vorheriger Genehmigung von Brevetti MONTOLIT S.p.A. verboten. Jede der oben genannten Handlungen kann strafrechtlich verfolgt werden.

BRUKSANVISNING



påbud



forbud



fare



Leses nøye og oppbevares forsvarlig.

1 | ELEKTRISK TØRRSKJÆREMASKIN

- **UTELUKKENDE** for arbeid på keramikkfliser og steinmaterialer.
- Kun for profesjonell bruk, og kun for bruk med riktig verktøy MONTOLIT.
- OBS! Maskinen klar til bruk, ikke endre på den.
- For en bedre finish og lengre levetid, gå sakte og ikke tving maskinen til å kutte raskere.

2 |

- Før den forlot produksjonsverkstedet har maskinen din gjennomgått grundige kontroller for å garantere kvaliteten, sikkerheten og effektiviteten til produktet. Ved å følge instruksjonene i denne bruksanvisningen nøyaktig, vil du under normale bruksbetingelser garantere maskinen en lang levetid.
- Før du bruker maskinen må du lese denne bruksanvisningen grundig, for å unngå ulykker eller funksjonsproblemer.
- Ikke skade eller endre beskyttelsene og dekslene forutsatt av produsenten på noen som helst måte.
- Ikke endre noen deler av maskinen på noen som helst måte.
- Eventuelle endringer kan kun utføres av produsenten.
- Bruk kun originale reservedeler.
- Firmaet Brevetti MONTOLIT fraskriver seg ethvert ansvar i tilfelle av manglende respekt for disse reglene.

3 | FØLG ALLE GJELDENE NORMER SOM ANGÅR HYGIENE OG SIKKERHET PÅ ARBEIDSPLASSEN TIL PUNKT OG PRIKKE

- 5. Bruk av personlig hørselvern er påbudt. Støynivå > 85dB (A)
- Vibrasjonsnivået er avdekket i henhold til standarden EN60745.



Hvis maskinen ikke vedlikeholdes riktig, og/eller verktøyet er ødelagt eller skadet, vil vibrasjonsnivået kunne variere.

4 | MERKEPLATE

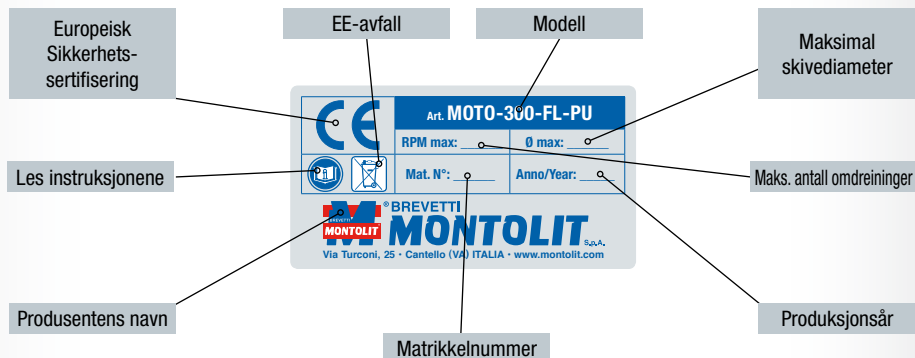

5 REPARASJON - STRØMFORSYNING

Art. MOTO-300-FL
Art. MOTO-300-FL-115



Art. MOTO-300-FL-PU
Art. MOTO-300-FL-PU-115



ADVARSEL!

- Kontroller at kabelen til elektrisk skjæremaskin er uskadet.
- Respekter spenningen (V) og frekvensen (Hz) angitt på elektrisk skjæremaskin.
- Ved bruk av en skjøteledning, bruk kun støpsel og kontakt IP67 (2P+T) og kabel 3 x 2,5mm² av typen H 07 RN-F (maksimal lengde 5m).
- Kontroller plasseringen til strømkabelen: Den må ikke hindre manøvrer eller bevegelser, og den må ikke utsettes for støt eller skader.
- Koble fra strømmen i alle tilfeller av vedlikehold, eller for utskifting av diamantskive.
- Unngå å tvinge motoren under arbeid.
- I alle tilfeller av funksjonsproblemer på elektrisk skjæremaskin må du ta kontakt med en ekspert, eller med vår tekniske avdeling.



6 KORREKT PLASSERING



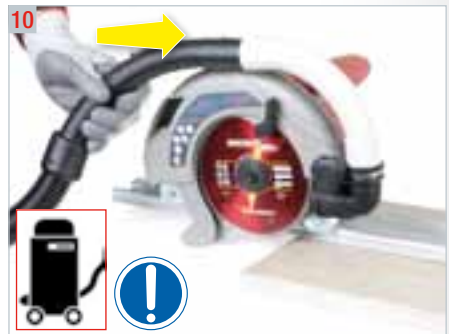
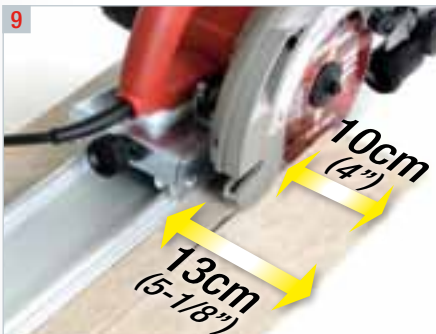
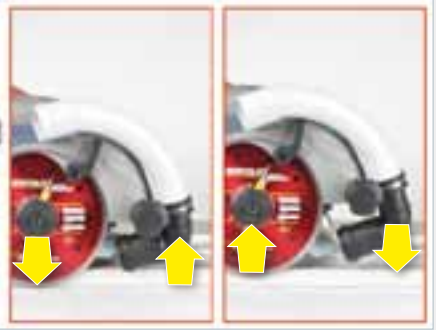
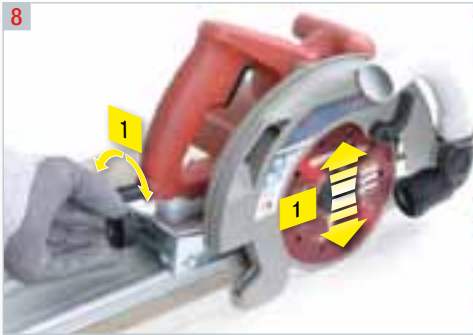
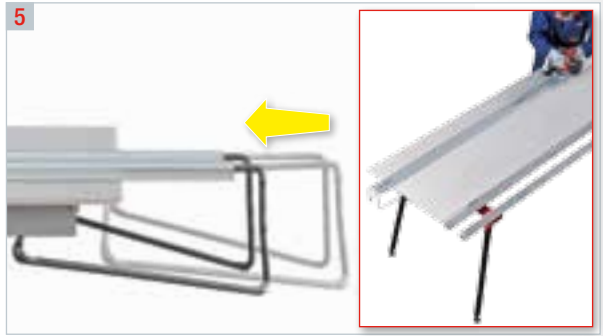



8 | UTSKIFTING AV DIAMANTSKIVE

- Bruk kun diamantskiver med den diameter og av den typen som er bestemt av Brevetti MONTOLIT.
- For større presisjon og enklere kutting velger du den MONTOLIT -diamantskiven som er spesifikk for den typen kutt du skal utføre, se MONTOLIT -katalogen.



VIKTIG!

- Diamantverktøyet og det tilhørende festesystemet må alltid være i perfekt stand.
- Det er farlig å bruke diamantverktøy med for høy slitasje, skader og/eller mikrorevner på diamantkronen.
- Hvis verktøyet ikke kutter skikkelig må du slipe det ved hjelp av den egne MONTOLIT -sliperen, art. 395B - 395BJ.

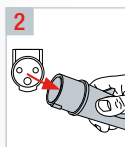
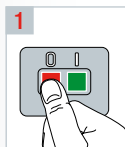

9 REGELMESSIG RENGJØRING - ORDINÆRT VEDLIKEHOLD

- Koble fra strømkontakten før du fortsetter med rengjøringen, vedlikeholdet eller reparasjon av maskinen, og før den skal transporteres.
- Til rengjøring av maskinen må du kun bruke tøykluter.
- Til rengjøring av maskinen må du ikke bruke komprimert luft, vann og/eller vaskemidler.
- Kontrollere maskinens kabler regelmessig og, hvis de skulle være skadet, fa dem reparert av autorisert verksted.
- Hold alle håndtakene tørre, rene og uten olje eller fett.



ADVARSEL!

En skadet beskyttelse eller enhver annen skadet del må repareres på korrekt vis eller skiftet ut av autorisert verksted, med mindre noe annet er oppgitt i denne bruksanvisningen.

10 BORTSETTING AV MASKINEN

- Utføre jevnlig rengjøring, ordinært vedlikehold.
- Lagre alt på et tørt og sikkert sted, utenfor barns rekkevidde.

11 DEMOLERING AV MASKINEN

- Ta hensyn til alle gjeldende lokale regler for kassering av elektriske produkter.
- Ve økologisk kassering eller resirkulering er det mulig å gjenvinne flere dyrebare materialer.
- Alle de elektriske delene som er brukt i produksjonen er i overensstemmelse med normen RoHS 2002/95/EC.
- For ytterligere informasjon, ta kontakt med vårt Tekniske kontor.



12 TILBEHØR

- Maskinen leveres utstyrt en sekskantnøkkel som skal brukes til montering/demontering av skiven og ved hjelp av denne bruks- og vedlikeholdsveiledningen.

13 GARANTI

Gyldighet 1 (ett) år fra salgsdato (faktura, fraktbrev eller kvittering).
Skader som skyldes feilaktig bruk eller normal slitasje er unntatt fra denne garantien.

Firmaet Brevetti MONTOLIT har alltid anstrengt seg for å bruke og levere materialer av førsteklasses kvalitet. Det dreier seg om en vilje som hever firmaet vårt over standarden. Produktsikkerhet og -garanti er noe vi er stolte over. En driftsrealitet som ikke bare er ord, men skrevne garantier. Vi garanterer alle våre produkter mot utilsiktede skader som følge av ulykkeshendelser oppstått på grunn av konstruksjons- eller produksjonsfeil, også etter leveranse og salg.



Beskrivelse og illustrasjoner er gitt på veiledende grunnlag. Produsenten forbeholder seg retten til, i det hovedegenskapene i de beskrevne og illustrerte modellene består, å når som helst og uten forhåndsvarsel utføre alle endringer som vi anser som nødvendige for forbedring av produktet eller for et hvilket som helst produksjons- eller salgsbehov, på sine modeller.

All kopiering eller reproduksjon, også delvis, av dette materialet, i et hvilket som helst format og på en hvilken som helst måte; mekanisk, fotografisk eller elektronisk, er forbudt uten forutgående autorisasjon fra Brevetti MONTOLIT S.p.A. Alle de ovennevnte handlinger kan medføre strafferettslig forfølgelse.

INSTRUCCIONES PARA EL USO



Obligación



Prohibición



Peligro



Leer y guardar cuidadosamente.

1 | SIERRA ELÉCTRICA PARA CORTE EN SECO

- **EXCLUSIVAMENTE** para bordes de baldosas de gres porcelánico y materiales lapídeos.
- Solo para uso profesional y con útiles específicos MONTOLIT.
- ¡**ATENCIÓN!** Máquina lista para ser usada, no intervenir en ella.
- Para lograr mejores acabados y mayor duración avance lentamente, no fuerce la máquina.

2 |

- Antes de salir de fábrica, su máquina ha tenido que pasar duras pruebas que garantizan su calidad y su seguridad y eficiencia.
Siguiendo atentamente las instrucciones contenidas en el presente manual, asegurará que su máquina, en condiciones normales de uso, tenga una larga vida útil.
- Antes de usar la máquina, lea atentamente este manual de instrucciones, para evitar accidentes o malfuncionamientos.
- No adulterar en ningún modo las protecciones y los resguardos previstos por el fabricante.
- No modificar en ningún modo ninguna parte de la máquina.
- Eventuales modificaciones pueden ser aportadas solo por el fabricante.
- Usar solo recambios originales.
- Brevetti MONTOLIT declina toda responsabilidad en caso de inobservancia.

3 | SEGUIR ESTRICTAMENTE LAS NORMAS VIGENTES EN MATERIA DE HIGIENE Y DE SEGURIDAD EN EL TRABAJO

- Es obligatorio utilizar equipos de protección individuales de los oídos. Ruido > 85dB (A)
- Nivel de vibraciones medido según norma EN60745.
- Si no se realiza el mantenimiento correcto de la máquina y/o los útiles están dañados o gastados, el nivel de vibraciones podría ser mayor.



4 | PLACA DE IDENTIFICACIÓN

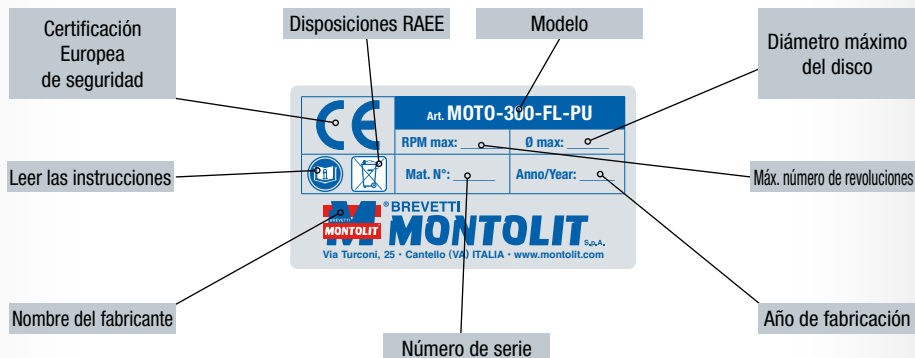

5 PREPARACIÓN - ALIMENTACIÓN ELÉCTRICA

Art. MOTO-300-FL
Art. MOTO-300-FL-115



Art. MOTO-300-FL-PU
Art. MOTO-300-FL-PU-115



¡ATENCIÓN!

- Revisar el cable y la sierra eléctrica.
- Controle que la tensión (V) y frecuencia (Hz) coincidan con las indicadas en la sierra eléctrica.
- Para la utilización de un prolongador, usar exclusivamente enchufe y toma IP67 (2P+T) y cable 3 x 2,5mm² del tipo H 07 RN-F (longitud max 5m).
- Comprobar la disposición del cable de alimentación: no debe obstaculizar las maniobras ni estar sujeto a golpes o daños.
- Corte la alimentación eléctrica durante el mantenimiento o la sustitución de disco diamantado.
- No fuerce el motor durante el proceso de canteado.
- En caso de problemas de funcionamiento de la sierra eléctrica, consulte a un experto o a nuestro Departamento Técnico.



6 POSICIÓN CORRECTOS



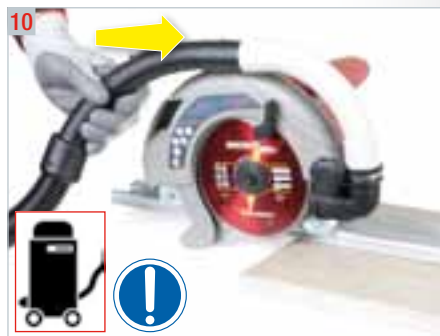
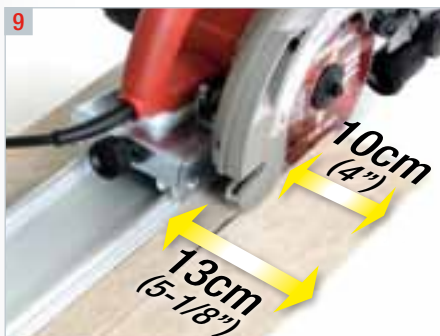
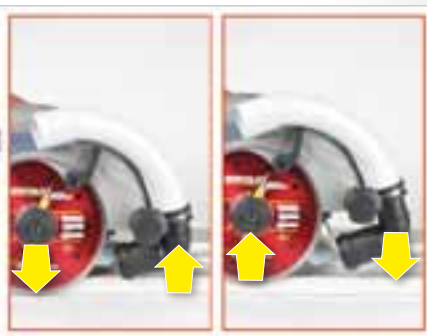
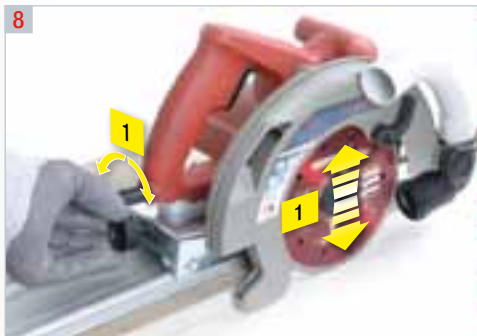
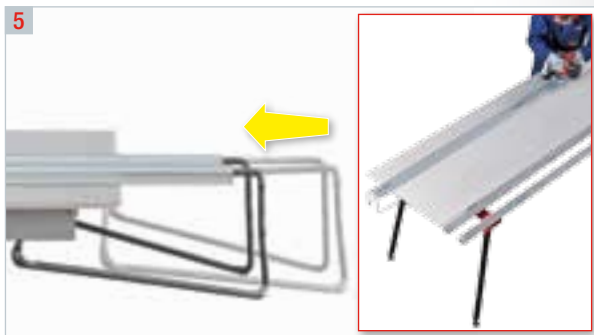

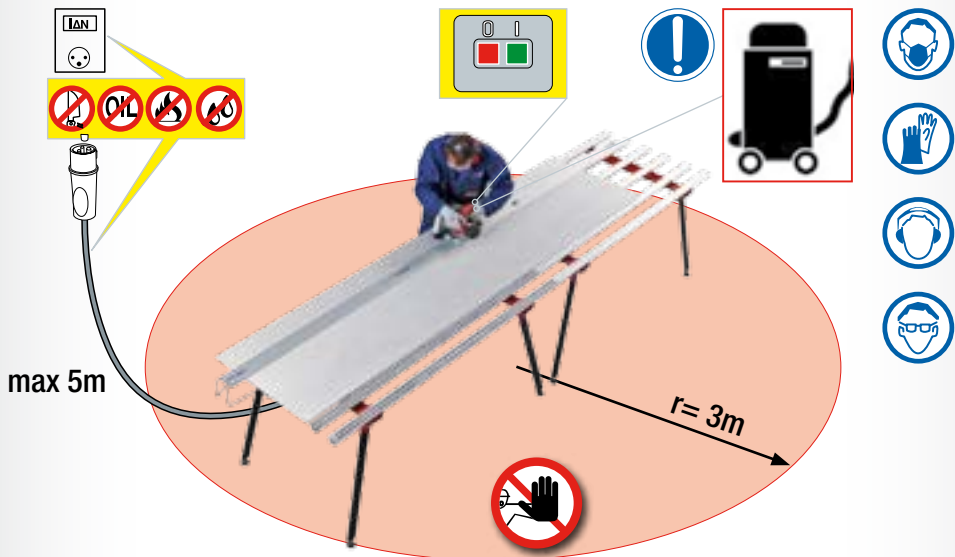

- El operador debe posicionarse de modo seguro y equilibrado y no distraerse durante la mecanización.
- El operador es siempre responsable de accidentes que se pueden presentar a otras personas o a su propiedad.
- No permitir a otras personas de tocar la máquina o el cable. Es necesario mantenerlas alejadas del área de trabajo.
- Se recomienda utilizar guantes y calzado con suela antideslizante. Si se tiene el cabello largo, recogerlo o usar un gorro de protección. Usar gafas de protección.
- Utilizar protecciones adecuadas para el oído.
- No usar prendas anchas, objetos o joyas que puedan permanecer encastradas en los dispositivos en movimiento.
- El área de trabajo debe ser plana, estar seca, libre de obstáculos, bien ventilada e iluminada.
- No usar la máquina cerca de líquidos inflamables o de gases.
- Mantener el cable reparado de las temperaturas elevadas, del aceite y de los cantos vivos.
- ¡IMPORTANTE! Trabajar siempre con la aspiración conectada.

7 USO CORRECTOS

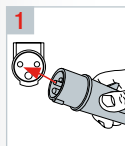



8 | SUSTITUCIÓN DEL DISCO DIAMANTADO

- Usar solo discos diamantados del diámetro y del tipo establecido por la firma Brevetti MONTOLIT.
- Para una mayor precisión y economía de corte, elegir el disco diamantado MONTOLIT específico para el uso consultando el catálogo MONTOLIT.



¡IMPORTANTE!

- La herramienta diamantada y el relativo sistema de fijación deben siempre estar en condiciones perfectas.
- Es peligroso el uso de herramientas diamantadas con desgaste excesivo, excentricidad y/o microfisuras en la corona diamantada.
- En el caso que la herramienta no cortara, deberá afilarse utilizando el respectivo stick afilador MONTOLIT art. 395B - 395BJ.

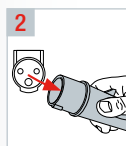
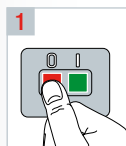

9 LIMPIEZA PERIÓDICA - MANTENIMIENTO ORDINARIO

- Desconectar el enchufe antes de realizar la limpieza, el mantenimiento, la reparación o el transporte de la máquina.
- Usar solamente paños de tela para limpiar la máquina.
- Para la limpieza de la máquina no utilizar aire comprimido, agua y/o productos detergentes.
- Examinar periódicamente los cables de la máquina y, en el caso que estén dañados, hacerlos reparar por el servicio técnico autorizado.
- Mantener las empuñaduras secas, limpias y sin aceite o grasa.

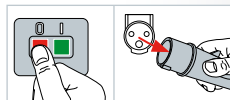

¡ATENCIÓN!

Una protección u otra parte dañada, debe repararse correctamente o hecha sustituir por el servicio técnico autorizado, salvo que esté indicado de otro modo en este manual de instrucciones.

10 PUESTA FUERA DE SERVICIO

- Efectuar la limpieza periódica, el mantenimiento ordinario.
- Almacenar todo en un lugar seco, seguro y lejos del alcance de los niños.

11 DESMANTELAMIENTO DE LA MÁQUINA

- Sujetarse a las disposiciones locales para la eliminación de los productos eléctricos.
- A través del desguace ecológico se pueden recuperar materiales preciados.
- Los componentes eléctricos utilizados para la construcción cumplen lo dispuesto por la norma RoHS 2002/95/EC.
- Para mayores informaciones, contactar nuestra Oficina técnica.



12 ACCESORIOS

- La máquina se suministra con una llave hexagonal para montar/desmontar lo disco, y con el presente manual de uso y mantenimiento.

13 GARANTÍA

Validez 1 (un) año a partir de la fecha de venta (factura, albarán de entrega o ticket válido a efectos fiscales). Fallas que derivan de un uso no conforme o por desgaste normal se excluyen de la presente garantía.

Desde siempre, Brevetti MONTOLIT emplea y proporciona materiales de primera selección. Se trata de un compromiso de seriedad y moralidad comercial que eleva nuestra empresa por encima del estándar de seguridad y garantía del producto constituyendo para nosotros un motivo de orgullo. Una realidad operativa que no está hecha únicamente de palabras sino también de verdaderas garantías escritas. En efecto, aseguramos todos nuestros productos contra los daños ocasionados involuntariamente como consecuencia de un hecho accidental verificado por defecto de construcción y fabricación del producto también después de su entrega y comercialización.



Descripciones e ilustraciones se entienden suministradas a simple título indicativo. La firma se reserva el derecho, sin perjuicio de las características esenciales de los modelos aquí descritos, de aportar a sus productos, en cualquier momento y sin previo aviso, las eventuales modificaciones que considere necesarias para mejorar lo o por cualquier exigencia de carácter constructivo o comercial.

Se prohíbe la reproducción total o parcial de la obra en cualquier formato o por cualquier medio o procedimiento, tanto mecánico, fotográfico o electrónico, sin previa autorización de Brevetti MONTOLIT S.p.A. Cada una de las actividades citadas podría conducir a consecuentes procedimientos penales.

NÁVOD K POUŽITÍ



Příkaz



Zákaz



Výstraha



Přečíst a pečlivě uschovat.

1 | ELEKTRICKÁ ŘEZAČKA PRO SUCHÉ ŘEZÁNÍ

- **VÝHRADNĚ pro zpracování slinuté dlažby a materiálů používaných pro náhrobní desky.**
- Pouze pro profesionální použití a pouze za použití speciálních nástrojů MONTOLIT.
- **POZOR!** Stroj připraven k použití, nezasahujte do něj.
- **Pro lepší výsledek a delší životnost nástroje, postupujte pomalu a netlačte velkou silou.**

2 |

- Před expedicí z výrobního závodu bylo Vaše zařízení podrobeno důkladným zkouškám pro zaručení kvality, bezpečnosti a efektivnosti výrobku. Při dodržení všech pokynů uvedených v tomto návodu k použití bude zajištěna za běžných provozních podmínek dlouhodobá trvanlivost Vašeho stroje.
- Před použitím stroje pozorně přečíst tento návod k použití za účelem zabránění zranění nebo poruch provozu.
- Nemanipulovat v žádném případě s bezpečnostním zařízením a ochrannými kryty, kterými byl stroj vybaven již výrobcem.
- Neprovádět žádné úpravy jakékoli části stroje.
- Případné úpravy mohou být prováděny pouze výrobcem.
- Používat pouze originální náhradní díly.
- Firma Brevetti MONTOLIT odmítá jakoukoli odpovědnost v případě nedodržení těchto pokynů.

3 | PEČLIVĚ DODRŽOVAT PLATNÉ NORMY UPRAVUJÍCÍ BEZPEČNOST PRÁCE A OCHRANU ZDRAVÍ NA PRACOVÍŠTI

- Je nutné používat osobní ochranné prostředky pro ochranu sluchu. Hlučnost > 85dB (A)
- Hladina vibrací byla měřena v souladu s normou EN60745. V případě nesprávné údržby zařízení a/nebo v případě použití opotřebovaných nebo poškozených nástrojů se hladina vibrací může měnit.



4 | IDENTIFIKAČNÍ ŠTÍTEK

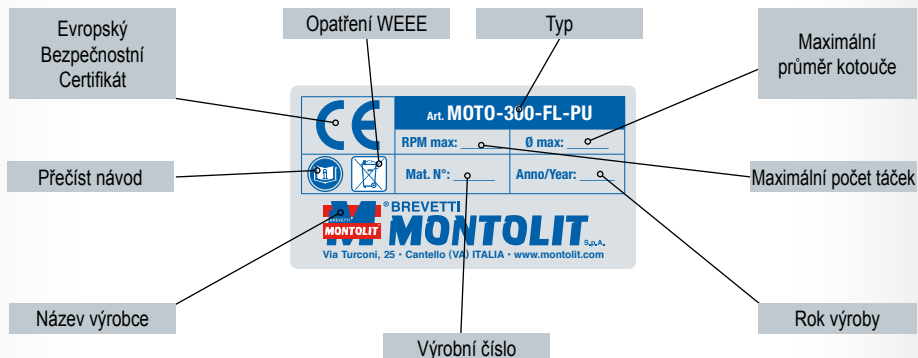

5 PŘÍPRAVA - ELEKTRICKÉ NAPÁJENÍ

Art. MOTO-300-FL

Art. MOTO-300-FL-115



Art. MOTO-300-FL-PU

Art. MOTO-300-FL-PU-115



POZOR!

- Zkontrolujte neporušenost kabelu a elektrická řezačka.
- Dodržujte hodnoty napětí (V) a kmitočtu (Hz) uvedené na elektrická řezačka.
- Při použití prodlužovacího kabelu používat výhradně vidlice a zásuvky IP67 (2P+zem) a kabel 3 x 2,5mm² typ H 07 RN-F (maximální délka 5m).
- Zkontrolovat umístění napájecího kabelu: nesmí bránit pohybu, nesmí být vystaven nárazům nebo poškození.
- V případě údržby nebo výměny diamantového kotouče odpojte zařízení od zdroje napájení.
- Během zpracování nepřetěžujte motor.
- V případě poruch elektrická řezačka se obraťte na odborníky nebo na naše technické oddělení.



6 SPRÁVNÉ UMÍSTĚNÍ



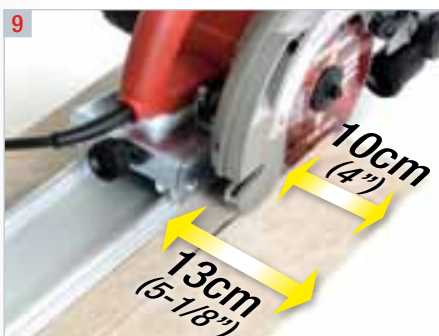
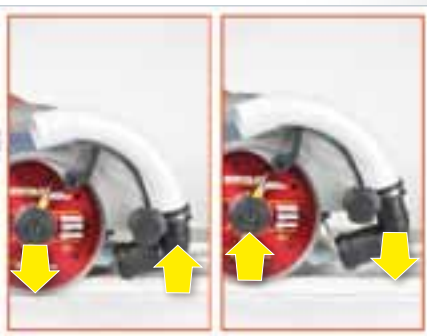
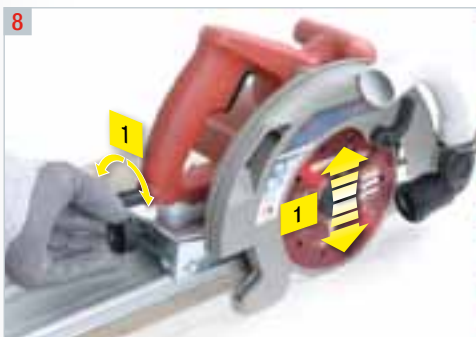
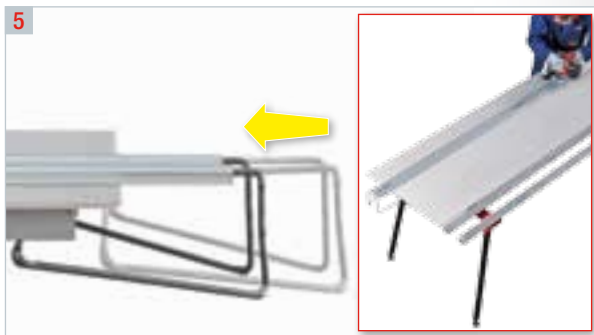

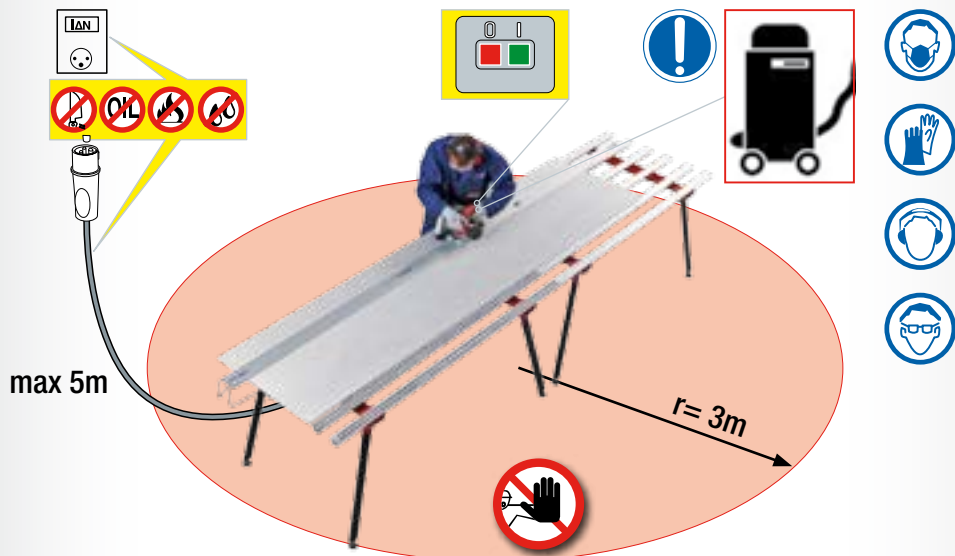

- Pracovník pověřený obsluhou stroje musí stát bezpečně a stabilně u stroje a musí se plně věnovat práci na stroji.
- Pracovník pověřený obsluhou stroje je v každém případě odpovědný za škody způsobené jiným osobám nebo za škody způsobené na jejich majetku.
- Zabránit manipulaci se strojem nebo s kabelem nepovolaným osobám. Zabránit přístupu nepovolaným osobám do pracovního prostoru.
- Doporučujeme používat rukavice a obuv s protiskluzovou podrážkou. Svázat dlouhé vlasy do ohonu nebo používat ochrannou čepici.
- Používat vhodnou ochranu sluchu.
- Nepoužívat volné oděvy, předměty a šperky, které se mohou zachytit do pohyblivého ústrojí stroje.
- Pracovní prostor musí být rovný, suchý, bez překážek, dobře větraný a osvětlený.
- Nepoužívat stroj v blízkosti hořlavých kapalin nebo plynů.
- Kabel musí být chráněn před vysokými teplotami, olejem a ostrými hranami.
- **DŮLEŽITÉ UPOZORNĚNÍ!** Pracujte vždy s připojeným odsáváním.

7 SPRÁVNÉ POUŽITÍ

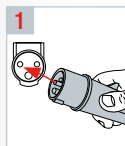



8 | VÝMĚNA DIAMANTOVÉHO KOTOUČE

- Používat výhradně diamantové kotouče typu A o průměru doporučeném výrobcem, firmou MONTOLIT.
- Pro zajištění vyšší přesnosti a hospodárnosti řezání zvolit vhodný diamantový kotouč MONTOLIT v katalogu výrobků MONTOLIT.



DŮLEŽITÉ!

- Diamantové nástroje a příslušné blokovací zařízení musí být udržovány v dokonalém stavu.
- Je nebezpečné používat nadměrně opotřebené nebo nerovné diamantové kotouče a/nebo kotouče s trhlínkami na diamantovém věnci.
- V případě, kdy nástroj přestane řezat, je nutné jej ošetřit prostřednictvím příslušného čistícího brusu MONTOLIT výrobek 395B - 395BJ.

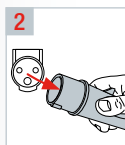
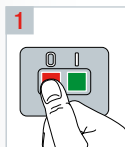

9 PRAVIDELNÉ ČIŠTĚNÍ - PRAVIDELNÁ ÚDRŽBA

- Před zahájením jakéhokoliv čištění, údržby nebo opravy stroje, jakožto i před jeho přemístováním, vždy odpojte stroj ze zásuvky.
- Při čištění stroje používejte pouze látkové hadry.
- Při čištění stroje nepoužívejte stlačený vzduch, vodu a/nebo čisticí přípravky.
Pravidelně kontrolovat stav kabelů stroje a v případě jejich poškození zajistit jejich opravu pověřeným technickým střediskem.
- Udržovat rukojeti suché, čisté bez oleje nebo tuků.



POZOR!

Poškozené bezpečnostní zařízení, nebo jakákoliv jiná součást stroje musí být opravena nebo nahrazena správným způsobem pověřeným technickým střediskem, s výjimkou jiných pokynů uvedených v tomto návodu k použití.

10 ODTAVENÍ STROJE MIMO PROVOZ

- Provést pravidelné čištění a běžnou údržbu stroje.
- Uskladnit vše na suchém a bezpečném místě, nedostupném dětem.

11 LIKVIDACE STROJE

- Postupovat v souladu s místními předpisy pro likvidaci elektrických zařízení.
- Ekologické zpracování odpadu umožní recyklaci cenných materiálů.
- Elektrické součásti použité pro výrobu stroje jsou v souladu se směrnicí RoHS 2002/95/EC.
- Pro podrobnější informace kontaktovat naše Technické Oddělení.



12 PŘÍSLUŠENSTVÍ

- Společně se zařízením jsou dodávány jeden šestihřanný klíč pro montáž/demontáž kotouče a tento návod k použití a údržbě.

13 ZÁRUKA

Platnost 1 (jeden) rok od data prodeje (dle faktury, dodacího listu nebo platné účtenky). Záruka se nevztahuje na závady způsobené nevhodným použitím nebo běžným opotřebením stroje.

Firma Brevetti MONTOLIT odjakživa používá a dodává nejkvalitnější materiály. To představuje záruku odpovědnosti serióznosti a obchodní etiky, která pozdvihuje Naši Firmu nad úroveň běžného standardu. Bezpečnost a záruka výrobků pro nás představují chloubu. Pracovní realita, která není tvořena pouze slovy, ale i opravdovými a skutečnými psanými zárukami. Všechny naše výrobky jsou pojištěny proti škodám způsobeným jako následek náhodných situací z důvodů vady výroby, a to i po předání výrobku a jeho komercializaci.



Popis a ilustrace musí být považovány pouze za indikativní. Výrobce si vyhrazuje právo, s výjimkou hlavních charakteristických vlastností typů, které jsou zde popsány a ilustrovány, provádět kdykoli a bez předchozího upozornění úpravy a změny svých výrobků, které jsou považovány za nutné za účelem vylepšení nebo z důvodu výrobních nebo obchodních potřeb.

Je zakázáno reprodukovat celý nebo částečný materiál v jakémkoli formátu provedení a jakýmkoli způsobem, jak mechanickým, fotografickým tak elektronickým, bez předchozího souhlasu firmy Brevetti MONTOLIT S.p.A. Každá z výše uvedených činností může vést k trestnímu stíhání.

INSTRUKCJA OBSŁUGI



Nakaz



Zakaz



Zagrożenie



Należy uważnie przeczytać i przechować do dalszego użytku.

1 | KRAJARKA ELEKTRYCZNA DO CIĘCIA NA SUCHO

- **WYŁĄCZNIE** do obróbki płytek z porcelanowego gresu i materiałów kamiennych.
- Wyłącznie do użytku profesjonalnego i z wykorzystaniem odpowiednich narzędzi MONTOLIT.
- UWAGA! Urządzenie gotowe do użycia, nie wprowadzać żadnych zmian.
- Aby uzyskać dobrą jakość wykończenia materiału, należy szlifować powoli, chcąc wydłużyć żywotność urządzenia, nie stosować zbyt wielkiej siły nacisku na dysk.

2 |

- Przed opuszczeniem zakładu produkcyjnego, Państwa maszyna została poddana szczegółowym próbom technicznym w celu zapewnienia jakości, bezpieczeństwa i wydajności produktu. Przestrzeganie podanych w niniejszej instrukcji zaleceń zapewni w normalnych warunkach roboczych długi okres eksploatacji maszyny.
- W celu uniknięcia wypadków i awarii należy uważnie zapoznać się z treścią niniejszej instrukcji przed przystąpieniem do obsługi maszyny.
- Nie należy nigdy usuwać lub modyfikować zabezpieczeń i osłon zainstalowanych przez producenta.
- Nie należy nigdy modyfikować żadnej części składowej maszyny.
- Ewentualne zmiany powinny być wykonane wyłącznie przez producenta.
- Należy używać wyłącznie oryginalnych części zamiennych.
- Firma Brevetti MONTOLIT nie ponosi odpowiedzialności za nieprzestrzeganie podanych zaleceń.

3 | NALEŻY SKRUPULATNIE PRZESTRZEGAĆ PRZEPISÓW DOTYCZĄCYCH BEZPIECZEŃSTWA I HIGIENY PRACY

- Stosować środki ochrony indywidualnej słuchu. Poziom hałasu > 85dB (A)
- Poziom drgań został odczytany zgodnie z normą EN60745. Poziom drgań może wzrosnąć w razie braku prawidłowej konserwacji i/lub zużycia narzędzi.



4 | TABLICZKA ZNAMIONOWA

Diagram showing the nameplate (tabliczka znamionowa) with labels pointing to various fields:

- Europejskie Certyfikaty bezpieczeństwa
- Przepisy RAEE
- Modell
- Maksymalna średnica tarczy
- Zapoznać się z instrukcją
- Max liczba obrotów
- Nazwa producenta
- Numer fabryczny
- Rok produkcji

The nameplate itself contains the following information:

- Art. MOTO-300-FL-PU
- RPM max: [] Ø max: []
- Mat. N°: [] Anno/Year: []
- BREVETTI MONTOLIT
- Via Turconi, 25 - Cantello (VA) ITALIA - www.montolit.com

5 PRZYGOTOWANIE - ZASILANIE ELEKTRYCZNE

Art. MOTO-300-FL
Art. MOTO-300-FL-115



Art. MOTO-300-FL-PU
Art. MOTO-300-FL-PU-115



UWAGA!

- Sprawdzić stan kabla i Krajarka elektryczna.
- Przestrzegać parametrów napięcia (V) i częstotliwości (Hz) wskazanych na Krajarka elektryczna.
- Do podłączenie przedłużacza należy używać wyłącznie wtyczki i gniazdka IP67 (2P+T) oraz przewodu 3 x 2,5mm² typu H 07 RN-F (max długość 5m).
- Sprawdzić rozmieszczenie przewodu zasilania: nie powinien przeszkadzać w poruszaniu się, jak również nie powinien być poddawany wstrząsom lub narażony na uszkodzenie.
- Odłączyć zasilanie elektryczne w razie przeprowadzania czynności konserwacyjnych lub wymiany tarczy diamentowej.
- Nie przeciążać silnika podczas obróbki.
- W razie usterek Krajarka elektryczna należy się zwrócić z prośbą o poradę do eksperta lub naszego Biura Technicznego.

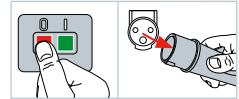

6 PRAWIDŁOWE USTAWIENIE



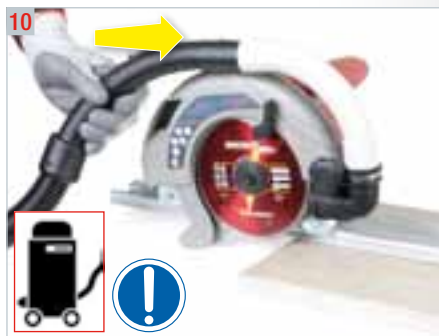
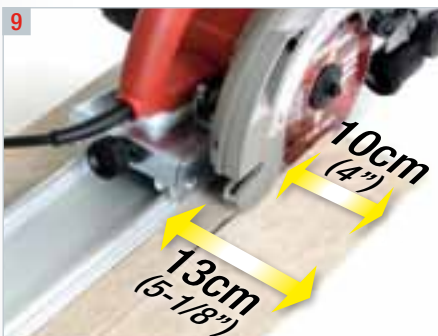
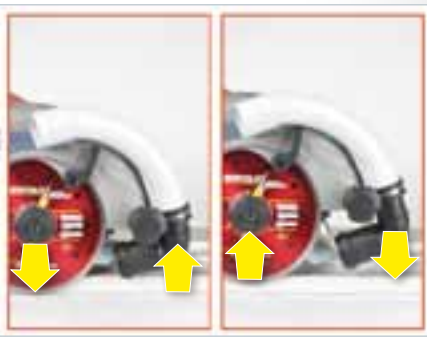
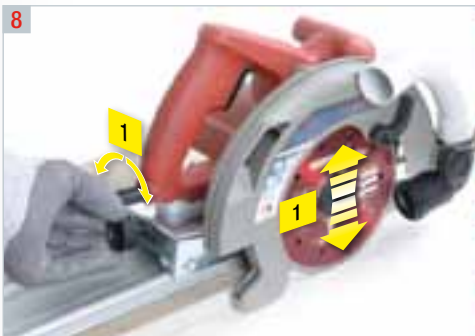
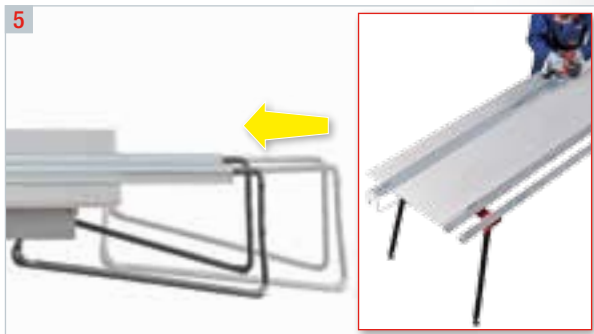

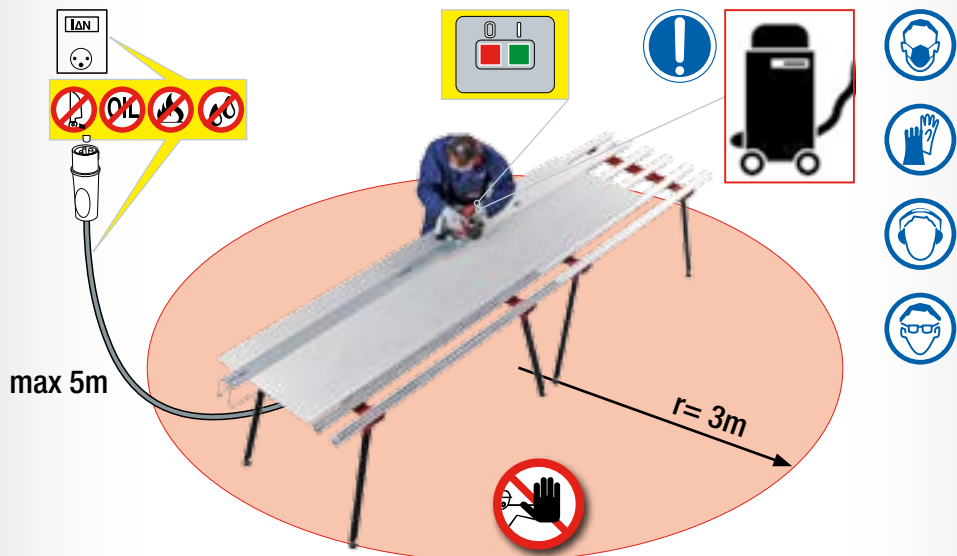

- Operator powinien przyjąć bezpieczną i stabilną pozycję i nie rozpraszać się podczas obróbki.
- Operator jest zawsze odpowiedzialny za wypadki, które mogą powstać w stosunku do innych osób i ich mienia.
- Nie dopuszcza się dotykania maszyny i przewodu przez inne osoby. Osoby postronne powinny znajdować się z daleka od strefy pracy.
- Zaleca się użycie rękawic i obuwia z podeszwą antypoślizgową. Długie włosy powinny być związane lub umieszczone pod ochronną czapkę. Należy nosić ochronne okulary.
- Należy stosować odpowiednie środki chroniące słuch.
- Nie należy nosić obszernej odzieży, przedmiotów lub biżuterii, która mogłaby ulec wplątaniu do ruchomych elementów maszyny.
- Strefa robocza powinna być płaska, sucha, pozbawiona przeszkód, dobrze nawietrzona i oświetlona.
- Nie należy składować w pobliżu maszyny materiałów łatwopalnych lub wybuchowych.
- Przewód nie powinien być narażony na wpływ gorącej temperatury, oleju i ostrych krawędzi.
- **WAŻNE! Pracować zawsze z podłączoną wentylacją ssącą.**

7 PRAWIDŁOWE UŻYTKOWANIE

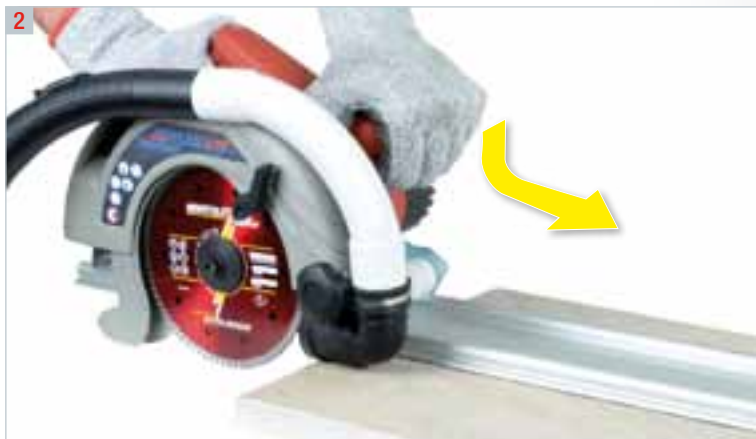
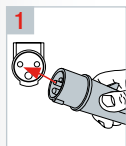



8 | WYMIANIA TARCZY DIAMENTOWEJ

- Należy stosować tylko tarcze o średnicy i właściwościach ustalonych przez firmę Brevetti MONTOLIT.
- W celu uzyskania większej precyzji i oszczędności cięcia należy wybrać tarczę diamentową MONTOLIT specjalnie przeznaczoną do danej obróbki konsultując katalog MONTOLIT.



UWAGA WAŻNE!

- Tarcza wraz z systemem mocującym powinna zawsze znajdować się w optymalnych warunkach roboczych.
- Stosowanie nadmiernie zużytych narzędzi diamentowych, o nieprawidłowej mimośrodowości i/lub z mikro pęknięciami na koronie diamentowej.
- Jeżeli narzędzie nie wykonuje cięcia należy je odnowić stosując stosowny stick odnawiający MONTOLIT art. 395B - 395BJ.

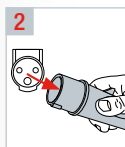
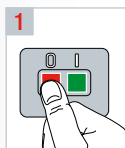

9 OKRESOWE CZYSZCZENIE - KONSERWACJA ZWYKŁA

- Przed przystąpieniem do czyszczenia, konserwacji lub naprawy maszyny oraz jej przemieszczania należy odłączyć wtyczkę.
- Do czyszczenia maszyny używać wyłącznie ściereczek z tkaniny.
- Nie używać do czyszczenia maszyny sprężonego powietrza, wody i/lub środków czyszczących.
- Okresowo kontrolować przewody i, jeżeli byłyby uszkodzone, zlecić ich naprawę w autoryzowanym punkcie serwisowym.
- Dbać o czystość uchwytów usuwając olej, smar i wilgoć.

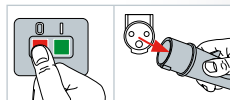

UWAGA!

Uszkodzony komponent lub zabezpieczenie powinno być prawidłowo naprawione lub wymienione w autoryzowanym punkcie serwisowym chyba, że w instrukcji podano inne wskazówki.

10 WYŁĄCZENIE Z EKSPLOATACJI

- Należy wykonywać okresowe zabiegi konserwacyjne i czyszczące.
- Przechowywać maszynę w suchym, bezpiecznym miejscu z daleka od dzieci.

11 DEMONTAŻ MASZyny

- Należy przestrzegać miejscowych przepisów w zakresie likwidacji sprzętu elektrycznego.
- Stosując ekologiczny recykling można odzyskać niektóre, cenne materiały.
- Zainstalowany sprzęt elektryczny spełnia wymagania normy RoHS 2002/95/WE.
- W celu uzyskania dalszych informacji należy skontaktować się z naszym Działem Technicznym.



12 AKCESORIA

- Maszyna jest dostarczana z jednym kluczem sześciokątnym do użycia podczas montażu/demontażu ściernicy oraz z niniejszą instrukcją obsługi i konserwacji.

13 GWARANCJA

Okres ważności 1 (jeden) rok od daty sprzedaży (faktura lub dowód dostawy lub paragon fiskalny). Usterki wynikające z nieprawidłowego użycia lub ze zwykłego zużycia materiału nie są objęte gwarancją.

Od zawsze spółka Brevetti MONTOLIT stosuje i dostarcza wysokiej jakości materiałów. Jest to obowiązek wynikający z powagi i moralności handlowej, który sprawia, że nasza firma zajmuje wysoką pozycję przewyższającą istniejący standard. Bezpieczeństwo i gwarancja jakości naszych wyrobów są naszą chlubą. Rzeczywistość operacyjna nie opierająca się o słowa, lecz bazująca się na prawdziwej pisemnej gwarancji. Nasze produkty są objęte gwarancją dotyczącą szkód powstałych w wyniku przypadkowego zdarzenia wynikającego z wady fabrycznej również po dostarczeniu i sprzedaniu produktu.



Dostarczone ilustracje i opisy mają charakter orientacyjny. Producent zastrzega sobie prawo do wprowadzenia uznanych za konieczne zmian do produkowanych przez siebie wyrobów, w każdej chwili i bez uprzedzenia, celem polepszenia warunków technicznych produktu lub z jakiegokolwiek innego powodu konstrukcyjnego lub handlowego.

Zabrania się częściowego lub całkowitego powielania treści niniejszej instrukcji przy użyciu jakiegokolwiek nośnika mechanicznego, fotograficznego lub elektronicznego bez uprzedniego pisemnego upowaznienia ze strony spółki Brevetti MONTOLIT S.p.A. Wzmiankowane czynności są objęte odpowiedzialnością karną za popełniony czyn.

Art. MOTO-300-FL01



Art. MOTO-300-FL02



Art. MOTO-300-FL03



Art. MOTO-300-FL04



Art. MOTO-300-FL05



Art. TCS150MFL



Art. CS150MFL



Art. 300-FL-08

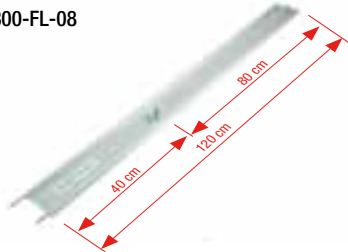

Art. MT-H00V



Art. 300-15



OPTIONALS - OPTIONS - VALGFRITT - OPCIONES - VOLITELNÉ VYBAVENÍ - OPCJE



SINCE 1946

Brevetti Montolit S.p.A.

Sedi operative/ Company headquarters:

Largo Cav. Montoli - 21050 Cantello (VA) Italy

Via Varese 4/A - 21050 Cantello (VA) Italy

Sede legale/Legal head office:

Via Turconi, 25 - 21050 Cantello (VA) Italy

Tel. ++39 0332 419 211

Fax ++39 0332 418 444

www.montolit.com - info@montolit.com