

Plamen

- HR** Tehnička uputa za kaminski uložak na kruta goriva
- D** Technische Anleitung für den Einsatz für Feststoffkamine
- GB** Installation and operating instructions for solid fuel burning fireplace insert
- CZ** Technický návod ke krbové vložce na pevná paliva
- SLO** Tehnična navodila za kaminski vložek na trdna kuriva
- SRB** Техничко упутство за камински уложак на чврста горива
- BG** Технически инструкции за каминна вложка на твърди горива

Barun 1





Barun 2





HR IZJAVA O SUKLADNOSTI

Izjavljujemo da ovaj proizvod udovoljava bitnim zahtjevima EN 13 229:2001 / A2:2004,
te nosi **CE** oznaku, u skladu s direktivom EU 305/2011.

Požega, 26.03.2015.

 Plamen d.o.o. HR-34000 Požega, Njemačka 36		10
Uređaj je predviđen za povremeno loženje. <i>Intermittent burning appliances</i>		
EN 13 229:2001 / A2:2004		
Kaminski uložak na kruta goriva <i>Insert appliances fired by solid fuel</i>		
Tip/Typ: Barun 1		
Minimalna udaljenost od zapaljivih materijala: <i>Minimum distance to adjacent combustible materials: Ispred/front: 1200 [mm]</i>		
Konzentracija CO svedenih na 13%O ₂ :		
<i>Emission of CO in combustion products calc. to 13%O₂:</i>		0,119 [%]
Temperatura dimnih plinova:	<i>Flue gas temperature:</i>	360 [°C]
Nazivna snaga:	<i>Nominal output:</i>	8 [kW]
Stupanj iskorištenja (gorivo):	<i>Energy efficiency (fuel):</i>	71,4 [%]
Drvo	<i>Wood</i>	
Tvornički broj:	<i>Serial No:</i>	
Proučite uputstvo za uporabu. <i>Koristite preporučena goriva.</i> <i>Read and follow the operating instructions. Use only recommended fuels.</i>		
Gore spomenute vrijednosti vrijede samo u ispitnim uvjetima. <i>The above mentioned values are valid only in proof conditions.</i>		
Zemlja podrijetla: R. Hrvatska <i>Made in Croatia</i>		
Godina proizvodnje/year of production:		
Broj izjave o svojstvima/Number of the DoP: 00011-CPR-2014-08-07		
Broj laboratorija za testiranje/Number of the notified test laboratory: NB 1015		

 Plamen d.o.o. HR-34000 Požega, Njemačka 36		
Uređaj je predviđen za povremeno loženje. <i>Intermittent burning appliances</i>		
EN 13 229:2001 / A2:2004		
Kaminski uložak na kruta goriva <i>Insert appliances fired by solid fuel</i>		
Tip/Typ: Barun 2		
Minimalna udaljenost od zapaljivih materijala: <i>Minimum distance to adjacent combustible materials: Ispred/front: 1200 [mm]</i>		
Konzentracija CO svedenih na 13%O ₂ :		
<i>Emission of CO in combustion products calc. to 13%O₂:</i>		0,119 [%]
Temperatura dimnih plinova:	<i>Flue gas temperature:</i>	360 [°C]
Nazivna snaga:	<i>Nominal output:</i>	8 [kW]
Stupanj iskorištenja (gorivo):	<i>Energy efficiency (fuel):</i>	71,4 [%]
Drvo	<i>Wood</i>	
Tvornički broj:	<i>Serial No:</i>	
Proučite uputstvo za uporabu. <i>Koristite preporučena goriva.</i> <i>Read and follow the operating instructions. Use only recommended fuels.</i>		
Gore spomenute vrijednosti vrijede samo u ispitnim uvjetima. <i>The above mentioned values are valid only in proof conditions.</i>		
Zemlja podrijetla: R. Hrvatska <i>Made in Croatia</i>		
Godina proizvodnje/year of production:		



HR-34000 Požega, Njemačka 36
tel.: +385 (0)34 254 600, 254 602, fax: +385 (0)34 254 710
www.plamen.hr

TEHNIČKI PODACI:

DIMENZIJE Š x V x D:	750x620x500 mm
MASA:	TIP 1 125 kg TIP 2 135 kg
NAZIVNA SNAGA:	8 kW
DIMNI NASTAVAK:	Ø 180 mm
GORIVO:	drvo

Barun 1

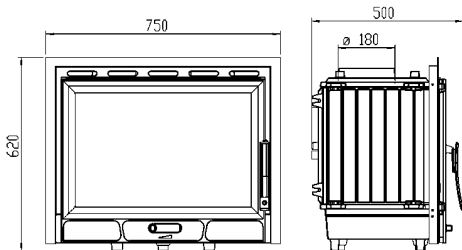

Barun 2

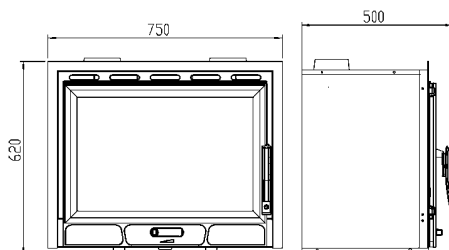

Predajemo Vam na korištenje kaminski uložak BARUN.

Kaminski uložak isporučujemo u dvije različite izvedbe i to bez limene oplata i sa limenom oplatom. Koja je varijanta za Vas povoljnija ovisi o vašim potrebama za grijanjem. To je objašnjeno pod naslovom "Izbor kamina".

Da biste na najbolji način iskoristili mogućnosti grijanja obavezno i to pažljivo proučite ove upute.

Kamin je izrađen od kvalitetnog sivog lijeva. Dijelovi su međusobno brtvljeni vatrootpornim omazom. Vrata i staklo zabrtvljeni su brtvama od staklenih vlakana. U donjem dijelu se nalazi pepeljara, te regulator primarnog zraka. Iznad stakla su otvori za ulaz sekundarnog zraka, koji osim što znatno sudjeluje u izgaranju, ima ulogu održavati staklo čistim.

U gornjoj strani ložišta, na ulasku u dimni nastavak ugrađena je "bay pass" zaklopka, koja se otvara samo kada se otvaraju vrata za loženje. Njena uloga je spriječiti dimljenje u prostoriju.

Izbor snage grijaćeg tijela ovisi o stupnju izolacije zgrade, klimatskim uvjetima, položaju zgrade u smislu zaklonjenosti, vjetrotivosti i sl.

Smatra se da je 1 kW snage dovoljan za zagrijavanje 10 m³ prostora, standardne visine od 2,5 metara.

Točnije podatke pogledajte pod naslovom "Mogućnost grijanja prostora".

IZBOR I MONTAŽA

Prilikom postavljanja i montaže kamina potrebno je pridržavati se lokalnih, nacionalnih i europskih propisa i normi. Montaža mora biti u skladu sa važećim građevinskim propisima. Naša odgovornost ograničava se isključivo na isporuku ispravnog proizvoda. Zbog toga je potrebno, nakon što proizvod oslobodite ambalaže, detaljno ga pregledati u cilju otkrivanja eventualnih oštećenja nastalih pri transportu. Uočena oštećenja potrebno je odmah reklamirati, jer naknadne reklamacije nećemo uvažiti.

Montaža kamina mora biti izvedena u skladu s ovim uputama i pravilima građevinske struke, te mora biti izvedena od kvalificiranog osoblja, koje je odgovorno za cjelokupno postavljanje proizvoda.

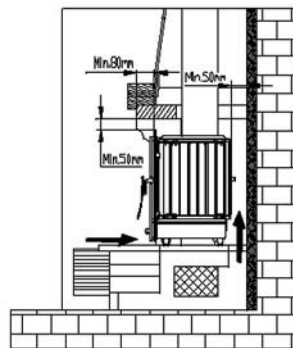
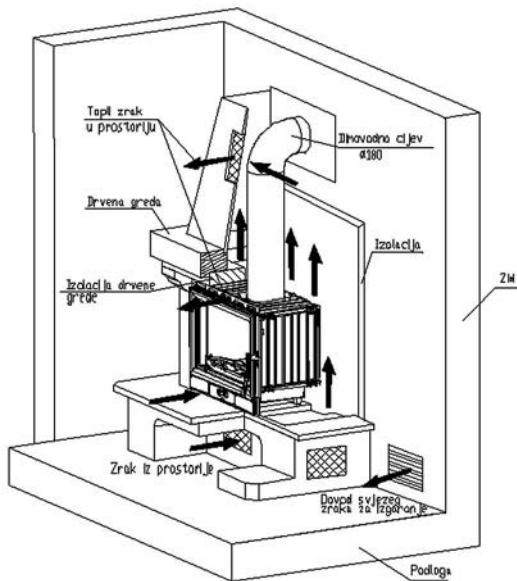

slika 1

Prostorija u koju se proizvod ugrađuje treba imati dovoljnu količinu svježeg zraka za izgaranje. Kroz poseban otvor sa zaštitnom mrežom koja se ne može začepiti, a nalazi se u blizini kamina (vidi sl. 1 i sl.2) potrebno je osigurati dovoljnu količinu svježeg zraka za izgaranje. Ovo je naročito važno ako je u prostoriji ugrađen nekakav aspirator (napa).

Za priključak na dimnjak treba koristiti uobičajene (standardne) dimovodne cijevi promjera Ø180 mm. Poželjno je da se ugradi dimovodna cijev sa zaklopkom, zbog mogućnosti prigušenja dimnjaka. U tom slučaju treba na bočnoj strani obzida ugraditi cijev za prolaz šipke za podešavanje te zaklopke. Dimovodne cijevi treba postaviti čvrsto i nepropusno na dimni nastavak. Također ih treba čvrsto i nepropusno spojiti na dimnjak.

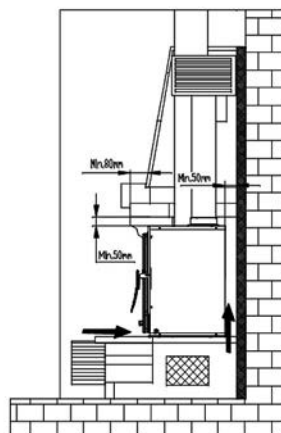
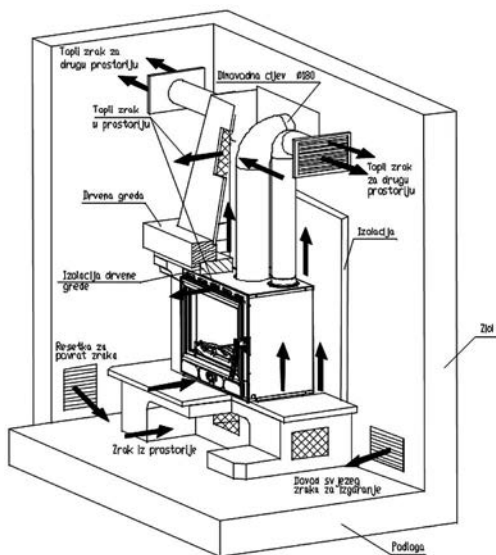

slika 2

Dimovodna cijev ne smije zadirati u poprečni presjek dimnjaka. Minimalni presjek dimnjaka treba biti promjera 180mm (~250 cm²) sa visinom 5 do 6 metara, računajući od dna ložišta. Kanal dimnjaka treba biti nepropustan, jednakog presjeka po cijeloj dužini, te stršiti iznad sljemena kuće 0,5 metara.

Prije postavljanja kaminskog uloška potrebno je pribaviti mišljenje dimnjačara. Potrebno je izmjeriti silu podtlaka dimovoda, te izvoditi mogućnost upotrebe postojećeg dimnjaka za priključenje kamina.

Izbor kamina

Kamin se isporučuje:

- bez limene oplata
- sa limenom oplatom

U obje kombinacije mogu se ugraditi bočno dva ventilatora koji imaju ulogu da povećavaju konvekcijski prijelaz topline na okolni zrak. Koju varijantu izabrati ovisi o Vašim potrebama za grijanjem.

Preporučamo da za grijanje **samo prostorije u kojoj kamin instalirate** izaberete varijantu po sl. 1, tj. bez limene oplata. U tom slučaju zrak iz prostorije kroz dozračne rešetke pri podu ulazi u obzid, zagrijava se i na gornje rešetke izlazi u prostoriju. Prednja strana kamina prenosi toplinu u prostor direktnim isijavanjem i konvekcijom.

Ako želite grijati i **dodatne prostorije** preporučamo da izaberete varijantu po sl.2, tj. sa limenom oplatom. Uz limenu oplatu isporučuju se i dva nastavka za ventilacijske cijevi. Da bi ugradili nastavke potrebno je na limenom poklopcu oplata isjeći otvore na predviđenim mjestima i pričvrstiti nastavke sa po tri lim vijka. Na njih staviti ventilacijske cijevi promjera Ø150 mm i spojiti na rešetke gdje želimo voditi toplinu. Ventilacijske cijevi moraju biti vertikalne ili imati odgovarajući uspon zbog prirode cirkulacije. Obvezno osigurati recirkulaciju zraka iz te prostorije tj. ugraditi rešetku pri podu za povrat zraka (vidi sl. 2).

Važno je voditi računa da ugradnjom ventilatora ne utječemo bitno na grijanje druge prostorije, odnosno na strujanje kroz rešetke, nego samo na nešto veći konvekcijski prijelaz topline zbog strujanja zraka unutar limenog plašta.

Montaža kamina

Kamin je predviđen za obzidavanje.

Postavljanje kaminskog uloška smiju izvoditi isključivo osobe ili poduzeća specijalizirana za takvu djelatnost. Kod postavljanja kamina potrebno je pridržavati se obvezujućih propisa i normi, te pravila navedenih u svim uputama, koje se odnose, između ostalog, na veličinu grijanog prostora, dimovodne kanale, sam dimnjak, osiguranje dovoda svježeg zraka za izgaranje, osiguranje cirkulacije zraka oko kamina i recirkulacije iz prostora koji grijemo, te protupožarne zaštite.

Na sl. 1 prikazan je primjer kako se može obzidati kamin bez limene oplata, a na sl. 2 kada ga koristimo sa limenom oplatom.

Prilikom oblaganja uloška elementima od kamena, keramike ili drugih materijala, koji moraju biti negorivi, potrebno je:

- omogućiti strujanje zraka između kamina i obzida. U tom cilju treba između stjenki obzida i kamina ostvariti razmak minimalno 5 cm.
- osigurati dovod zraka ispod kamina kroz rešetke ukupne površine min. 1000 cm² (npr. 3 rešetke 25 x 15 cm). Isto tako osigurati odvod toplog zraka kroz rešetke iznad kamina, iste površine
- osigurati minimalni razmak od 120 cm između prednje strane kamina i zapaljivih materijala
- po završenoj montaži od dimnjačara treba pribaviti dozvolu za korištenje, zajedno sa zapisnikom o ispravnosti dimovodnih kanala.

UPUTA ZA UPORABU

Obzirom da je kamin izrađen iz sivog lijeva, potrebno je voditi računa o sklonosti sivog lijeva pucanju radi naglih i nejednolikih toplinskih opterećenja. Zbog toga prilikom prvih loženja (najmanje 10 sati) ložite umjerenijom vatrom (punjenja trebaju biti najviše pola preporučene količine goriva za nazivnu snagu). Za potpalu koristite novinski papir i sitna suha drva.

Upoznajte se s reguliranjem zraka na Vašem kaminu, što je opisano u ovim uputama pod naslovima "Loženje i normalan pogon" i "Reguliranje snage"

Unutrašnjost kamina je bojana i kod prvog loženja ova boja postupno stvrdnjava, pa može doći do dimljenja i karakterističnog mirisa. Zbog toga se pobrinite za dobro provjetranje prostorije.

Upozorenje! Ako prvo loženje nije umjerenom može doći do oštećenja boje.

Prikladno gorivo

Kamin je predviđen za loženje drvima.

Poželjno je da je gorivo suho, tj. da mu vlažnost ne prelazi 20%. Kod loženja vlažnim drvima nastaje masna čađa koja može izazvati začepljenje dimnjaka.

Ne spaljujte nikakav otpad, posebice plastiku. U mnogim otpadnim materijalima nalaze se škodljive tvari, koje su štetne za kamin, dimnjak i okoliš.

Spaljivanje ovih otpadnih materijala zabranjeno je zakonom. Također, ne spaljujte ostatke iverice, budući da iverica sadrži ljepila koja mogu izazvati pregrijavanje kamina.

Preporuka za količinu goriva koja se dodaje jednokratno:

Cijepana drva (dužine ~25 cm) 2 do 3 komada ukupno oko 2 kg

Kod veće količine goriva može se dogoditi da staklo ne ostane potpuno čisto.

Loženje i normalan pogon

Na novinski papir sa sitnim suhim drvima stavite 2 do 3 komada sitnije cijepanih drva. Regulator na vratima otvorite potpuno i kod potpaljivanja kamina ostavite vrata ložišta malo otvorena (5-10 min) jer tako izbjegavate rošenje stakla. Dok se vatra ne razgori ne ostavljajte kamin bez nadzora, kako biste mogli kontrolirati vatru.

Kada se vatra dobro razgori zatvorite vrata. Izbjegavajte odjednom stavljati previše goriva. Kod dodavanja goriva pripazite, da ono bude primjereno udaljeno od stakla.

U normalnom pogonu vrata trebaju biti zatvorena, osim kod dodavanja goriva.

Da se izbjegne dimljenje u prostoriju ne otvarajte vrata i ne dodavajte gorivo dok je jaka vatra. Ako imate ugrađenu zaklopku u dimovodnoj cijevi, držite ju potpuno otvorenu, dok se vatra ne razgori.

Kod kamina je osigurano konstrukcijskim rješenjem, da staklo na vratima ostaje čisto. Staklo se može začađati ako je loše izgaranje. Mogući uzroci lošeg izgaranja su:

- loš dimnjak
- prigušen dovod zraka (tj. zatvoren regulator na vratima)
- neodgovarajuće ili vlažno gorivo
- ubačena prevelika količina goriva

Staklo će se začađiti, ukoliko je gorivo preblizu staklu ili ga dodiruje.

Za potpaljivanje vatre nikad ne koristite špirit, benzin ili neko drugo tekuće gorivo.

Ne čuvajte nikakve zapaljive tekućine u blizini kamina!

Vodite računa da su dijelovi kamina vrući, te da kamin smiju koristiti samo odrasle osobe. ZBOG TOGA KORISTITE ZAŠTITNU RUKAVICU!

UPOZORENJE! Ne koristiti alkohol i benzin za potpaljivanje ili ponovno potpaljivanje.

Reguliranje snage

Za reguliranje snage potrebno je nešto iskustva, budući da različiti faktori mogu na to utjecati, kao npr. podtlak dimnjaka i svojstva goriva. Koristite naše savjete, kako biste što lakše naučili rukovati Vašim kaminom.

Snaga se regulira pomoću regulatora primarnog zraka na vratima kamina.

Sekundarni zrak se dovodi iznad stakla i on je dovoljan za dogorijevanje i čišćenje stakla.

Snaga kamina ovisna je i o podtlaku u dimnjaku ("vuči" dimnjaka). Kod vrlo velikog podtlaka u dimnjaku preporučamo, da ga smanjite pomoću dimovodne zaklopke na dimovodnim cijevima.

Za ispravno korištenje regulatora zraka potrebno je malo iskustva. Zbog toga iskoristite naše savjete kako biste što lakše naučili rukovati Vašim kaminom.

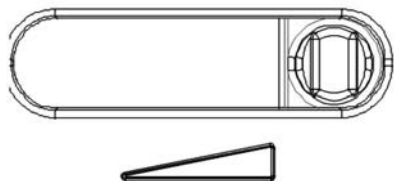

Namještanje regulatora za potpalu i neko vrijeme nakon potpale

Kada se vatra razgorila i kad je stvoreno dovoljno žari vratimo regulator na položaj koji nam je dovoljan da peč razvije onoliko topline koliko nam je potrebno.

Dodavanjem 3 do 4 kg goriva i držanjem regulatora na maksimumu snaga kamina će dostići 11-12 kW.

Položaj regulatora za nazivnu snagu od 8 kW

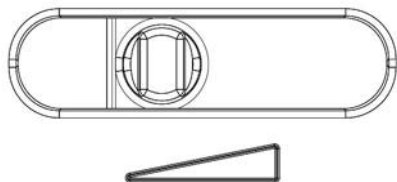

Za minimalnu snagu regulator primarnog zraka potpuno zatvorite, a ukoliko imate u dimovodnom kanalu ugrađenu zaklopku nju pritvorite.



Dodavajte samo onoliko goriva koliko je potrebno za održavanje vatre.

Loženje u prijelaznom razdoblju

Kod loženja u prijelaznom razdoblju (kada su vanjske temperature više od 15° C) može se dogoditi da u dimnjaku nema podtlaka (dimnjak ne "vuče"). U tom slučaju pokušajte potpaljivanjem dimnjaka ostvariti potreban podtlak. Ako u tome ne uspijete savjetujemo Vam da odustanete od loženja. Korisno je prilikom potpaljivanja vatre otvoriti prozor ili vrata prostorije da se izjednači tlak zraka s vanjskim.

Održavanje i čišćenje kamina

Nakon svake sezone grijanja potrebno je kamin i dimnjak očistiti od naslaga čađe. Ako se zanemari redovita kontrola i čišćenje povećava se opasnost od požara u dimnjaku. U slučaju pojave vatre u dimnjaku postupite na slijedeći način:

- ne upotrebljavajte vodu za gašenje
- zatvorite sve dolaze zraka u peć i dimnjak
- nakon što se vatra ugasila pozovite dimnjačara da pregleda dimnjak
- pozovite servisnu službu, da pregleda proizvod

Staklo na vratima peći možete očistiti uobičajenim sredstvima za pranje prozorskog stakla.

Ako se za vrijeme rada kamina pojave bilo kakve smetnje (kao npr. dimljenje), obratite se Vašem dimnjačaru ili najbližem servisu. Bilo kakve zahvate na kaminu smiju raditi samo ovlaštene osobe, a ugrađivati se smiju samo originalni rezervni dijelovi.

Za čišćenje emajliranih i bojanih dijelova koristite vodu i sapun, neabrazivne ili kemijski neagresivne deterdžente.

Jamstvo

Jamstvo vrijedi samo u slučaju kada se kamin koristi u skladu s ovim tehničkim uputama.

Mogućnost grijanja prostora

Veličina grijanog prostora zavisna je o načinu grijanja i toplinskoj izolaciji prostora.

Za grijanje pojedinačnim izvorima topline nazivne toplinske snage 8 kW, moguće je zavisno o uvjetima grijanja zagrijati:

kod povoljnih uvjeta	180 m ³
kod manje povoljnih uvjeta	120 m ³
kod nepovoljnih uvjeta	85 m ³

Povremeno grijanje ili grijanje s prekidima treba smatrati manje povoljnim ili čak nepovoljnim uvjetima grijanja.

Za dimenzioniranje dimnjaka vrijede slijedeći podaci:

Nazivna toplinska snaga	8	kW
Maseni protok dimnih plinova [m]	8,5	g/s
Srednja temperatura dimnih plinova iza dimnog nastavka	360	°C
Najmanji podtlak dimnjaka [p] kod nazivne toplinske snage	0,12	mbar
Najmanji podtlak dimnjaka [p] pri 0,8 strukoj nazivnoj toplinskoj snazi	0,10	mbar

Još jedanput ono najvažnije

- Prilikom loženja dodajte samo onu količinu goriva koja odgovara potrebnoj toplinskoj snazi u tom trenutku.
- Nakon dodavanja goriva regulator zraka dovoljno otvorite dok se vatra dobro ne razgori.
- Tek tada možete staviti regulator u položaj koji odgovara željenoj toplinskoj snazi.
- Redovito čistite pepeljaru zbog neomtane cirkulacije primarnog zraka, te zaštitite rosta od pregrijavanja.
- Osigurajte dovoljan dotok svježeg zraka za izgaranje.
- U potpunosti se pridržavajte tehničkih uputa.

Rezervni dijelovi i pribor (stranica 58 i 59):

Pozicija	Naziv dijela	Oznaka odljevka
101	PREDNJICA	BR-101
102	VRATA	BR-102
103	ROST	BR-103
104	PODNOŽJE	BR-104
104A	PODNOŽJE	BR-104
105	KUPOLA	BR-105
106	ZAČELJE	BR-106
107	BOČNICA	BR-107
108	KLIZAČ	BR-108
109	ZAŠTITA ZAČELJA	BR-109
110	ŠTITNIK STAKLA	BR-110
111	DIMNI NASTAVAK Ø180	BR-111
112	KLAPNA USPORIVAČA	BR-112
114	RUKOHVAT	BR-114
115	NASTAVAK ZA ZRAK	BR-115
116	REŠETKA VENTILATORA - DESNA	BR-116
117	REŠETKA VENTILATORA - LIJEVA	BR-117
131	USPORIVAČ DIMNIH PLINOVA	BR-131
200	DRŽAČ STAKLA	
201	RUČKA VRATA LOŽIŠTA	
202	POLUGA USPORIVAČA DIM. PL.	
204	PEPELJARA	
213	LIMENI PLAŠT	
214	POKROV LIMENOG PLAŠTA	
215	DNO LIMENOG PLAŠTA	
217	NOSAČ VENTILATORA LIJEVI	
218	NOSAČ VENTILATORA DESNI	
219	LIM REGULATORA ZRAKA	
233	DRŽAČ KLAPNE	
301	STAKLO	
304	VENTILATOR DESNI	
305	VENTILATOR LIJEVI	
306	KOMPLET ELEKTROARMATURA	
01-000	UKRASNI OKVIR	
	PRIBOR:	
801	ŽARAČ	
806	ZAŠTITNA RUKAVICA S LOGOM PLAMEN-CRVENA	

**ZADRŽAVAMO PRAVO NA PROMJENE KOJE NE UTJEČU NA FUNKCIONALNOST
I SIGURNOST APARATA!**



D

KONFORMITÄTSERKLÄRUNG

Wir erklären, dass dieses Erzeugnis allen wichtigen Anforderungen von EN 13 229:2001 / A2:2004 entspricht, und die  Kennzeichnung gemäß Richtlinie EU 305/2011 trägt.

Požega, 26.03.2015

 Plamen d.o.o. HR-34000 Požega, Njemačka 36		10
Das Gerät ist für eine zeitweise Beheizung vorgesehen. <i>Intermittent burning appliances</i>		
EN 13 229:2001 / A2:2004		
Einsatz für Feststoffkamine <i>insert appliances</i> <i>ired by solid fuel</i>		
Typ/Typ: Barun 1		
Mindestabstand zu brennbaren Materialien: <i>Minimum distance to adjacent combustible materials:</i>		
Vorderseite/front: 1200 [mm]		
CO – Konzentration auf 13 % O ₂ reduziert: <i>Emission of CO in combustion products calc. to 13%O₂:</i> 0,119 [%]		
Abgastemperatur:	<i>Flue gas temperature:</i>	360 [°C]
NENNLEISTUNG:	<i>Nominal output:</i>	8 [kW]
Nutzungsgrad (Brennstoff):	<i>Energy efficiency (fuel):</i>	71,4 [%]
Holz	Wood	
<i>Werknummer:</i>	<i>Serial No.:</i>	_____
Lesen Sie die Gebrauchsanweisung durch <i>Read and follow the operating instructions</i> . Verwenden Sie die empfohlenen Brennstoffe. <i>Use only recommended fuels.</i>		
Die oben erwähnten Werte gelten nur unter getesteten Bedingungen. <i>The above mentioned values are valid only in proof conditions.</i>		
Ursprungsland: Kroatien	Made in Croatia	
Baujahr/year of production:		
Nummer der Leistungserklärung/Number of the DoP: 00011-CPR-2014-08-07		
Nummer des Untersuchungslabors/Number of the notified test laboratory: NB 1015		

 Plamen d.o.o. HR-34000 Požega, Njemačka 36		
Das Gerät ist für eine zeitweise Beheizung vorgesehen. <i>Intermittent burning appliances</i>		
EN 13 229:2001 / A2:2004		
Einsatz für Feststoffkamine <i>insert appliances</i> <i>ired by solid fuel</i>		
Typ/Typ: Barun 2		
Mindestabstand zu brennbaren Materialien: <i>Minimum distance to adjacent combustible materials:</i>		
Vorderseite/front: 1200 [mm]		
CO – Konzentration auf 13 % O ₂ reduziert: <i>Emission of CO in combustion products calc. to 13%O₂:</i> 0,119 [%]		
Abgastemperatur:	<i>Flue gas temperature:</i>	360 [°C]
NENNLEISTUNG:	<i>Nominal output:</i>	8 [kW]
Nutzungsgrad (Brennstoff):	<i>Energy efficiency (fuel):</i>	71,4 [%]
Holz	Wood	
<i>Werknummer:</i>	<i>Serial No.:</i>	_____
Lesen Sie die Gebrauchsanweisung durch <i>Read and follow the operating instructions</i> . Verwenden Sie die empfohlenen Brennstoffe. <i>Use only recommended fuels.</i>		
Die oben erwähnten Werte gelten nur unter getesteten Bedingungen. <i>The above mentioned values are valid only in proof conditions.</i>		
Ursprungsland: Kroatien	Made in Croatia	
Baujahr/year of production:		



Plamen

HR-34000 Požega, Njemačka 36
tel.: +385 (0)34 254 600, 254 602, fax: +385 (0)34 254 710
www.plamen.hr

TECHNISCHE ANGABEN:

DIMENSIONEN B x H x T: 750x620x500 mm
MASSE: TYP 1 125 kg TYP 2 135 kg
NENNLEISTUNG: 8kW
ABGASSTUTZEN: Ø 180 mm
BRENNSTOFF: Holz

Barun 1

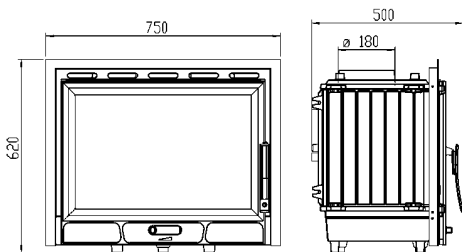

Barun 2

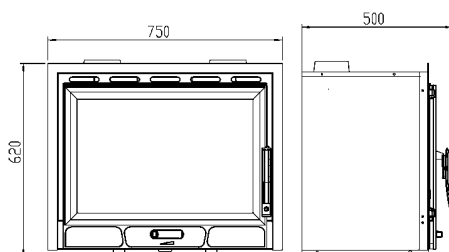

Wir übergeben Ihnen den Kamineinsatz BARUN zur Nutzung.

Der Kamineinsatz wird in zwei verschiedenen Ausführungen, und zwar ohne und mit Blechverkleidung geliefert. Welche Variante für Sie günstiger ist, hängt von Ihren Heizbedürfnissen ab. Das ist unter dem Titel "Kaminauswahl" erklärt.

Um die Heizmöglichkeiten am besten nutzen zu können, müssen Sie diese Anleitung unbedingt gründlich durchlesen.

Der Kamin ist aus Qualitätsgrauguss gefertigt. Die Teile sind mit einem wasserdichten Masse verdichtet. Die Tür und das Glas sind mit Glasfibernichtungen verdichtet. In dem unteren Teil befinden sich ein Aschekasten sowie der Primärluftregler. Oberhalb der Sichtscheibe befindet sich eine Sekundärluftöffnung, die eine wichtige Rolle in der Verbrennung spielt, aber auch die Verschmutzung der Sichtscheibe verhindert.

In der oberen Feuerraumseite ist beim Eingang in den Abgasstutzen eine "Bypassklappe" eingebaut, die sich nur dann öffnet, wenn die Feuerraumtür geöffnet wird. Ihre Rolle ist, Rauch im Raum zu verhindern.

Die Bestimmung der Leistung des Heizkörpers hängt von dem Grad der Gebäudeisolierung, den klimatischen Bedingungen und der Gebäudelage im Sinne einer geschützten Lage oder Windlage u.Ä. ab.

Es wird erachtet, dass 1 kW Leistung ausreichen, um 10 m³ Raum mit einer Standardhöhe von 2,5 Meter zu beheizen.

Genauere Angaben siehe unter dem Titel "Möglichkeit der Raumbeheizung."

AUSWAHL UND MONTAGE

Bei der Aufstellung und Montage des Kamins muss man sich an die örtlichen, nationalen und europäischen Vorschriften und Normen halten. Die Montage muss in Einklang mit den gültigen Bauvorschriften erfolgen. Unsere Haftung beschränkt sich ausschließlich auf die Lieferung des Produkts in einem ordnungsgemäßen Zustand. Deshalb ist es wichtig, nach dem Auspacken des Kamins diesen detailliert zu überprüfen, um eventuelle Beschädigungen während des Transports festzustellen. Festgestellte Beschädigungen müssen sofort reklamiert werden, da nachträgliche Reklamationen nicht mehr möglich sind.

Die Kaminmontage muss gemäß diesen Anleitungen und nach den Regeln des Bauwerks ausgeführt werden. Ferner muss sie von einem qualifizierten Personal ausgeführt werden, das für die gesamte Aufstellung des Kamins verantwortlich ist.



Abb. 1

Der Raum, in welchem der Kamin eingebaut wird, muss über genügend Frischluftzufuhr verfügen. Durch eine Sonderöffnung mit unverstopfbaren Schutzgitter, die sich in Kaminnähe befindet (siehe Abb. 1 und 2), ist es notwendig, genügend Frischluftzufuhr sicherzustellen. Dies ist vor allem wichtig, wenn in dem Raum ein Aspirator (Luftabzug) eingebaut ist.

Wir empfehlen Ihnen, für den Schornsteinanschluss die üblichen (standardmäßigen) Rauchrohre mit Innendurchmesser von $\varnothing 180$ mm zu verwenden. Es ist wünschenswert, dass ein Abgasrohr mit Klappe eingebaut wird, um eine Verstopfung des Schornsteins zu vermeiden. In diesem Falle muss man auf der Seitenwand der Ausmauerung ein Rohr für den Durchgang des Rohrs für die Regulierung der Klappe einbauen. Die Rauchrohre (Rauchrohrknie) müssen fest und undurchlässig mit dem Abgasstutzen des Ofens verbunden sein. Ferner müssen sie fest und dichtfest mit dem Schornstein verbunden sein.

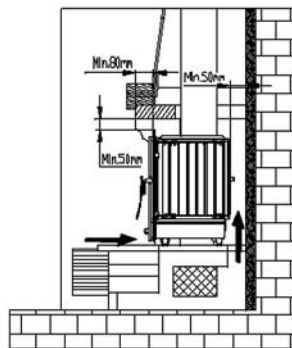
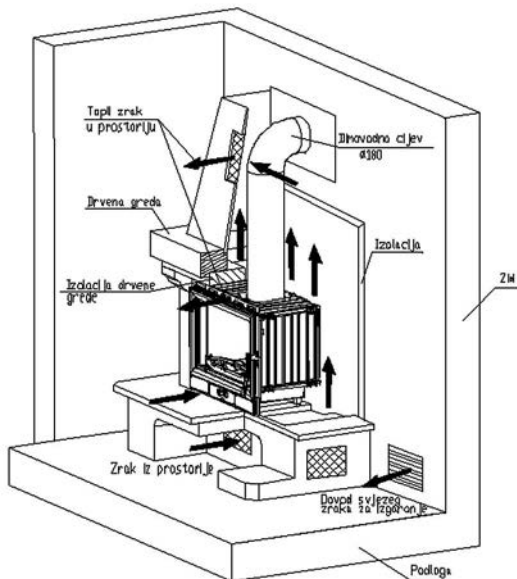

Abb. 2

Das Rauchrohr darf nicht in den Querschnitt des Schornsteins eingreifen. Der Mindestquerschnitt des Schornsteins muss 180 mm (~250 cm²) Durchmesser, mit einer Höhe von 5 bis 6 Metern, gemessen vom Feuerraumboden, sein. Der Schornsteinkanal muss dichtfest, vom gleichen Querschnitt der Länge entlang und 0,5 Meter über dem First des Hauses ragen.

Vor der Aufstellung des Kamineinsatzes muss ein Gutachten des Schornsteinfegers eingeholt werden. Der Förderdruck des Fuchses muss gemessen sowie die Möglichkeit der Verwendung des bestehenden Schornsteins für den Kaminanschluss erkundet werden.

Kaminauswahl

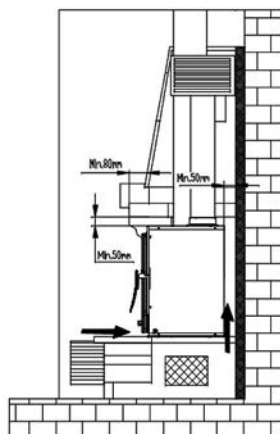
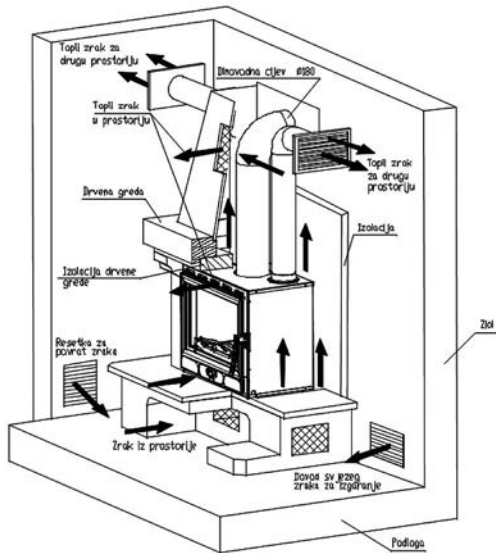
Der Kamin wird folgendermaßen geliefert:

- ohne Blechverkleidung
- mit Blechverkleidung

Bei beiden Kombinationen kann man seitlich zwei Ventilatoren einbauen, die den Konvektionszufluss der Wärme auf die umliegende Luft erhöhen. Welche Variante Sie auswählen, hängt von Ihren Heizbedürfnissen ab.

Falls Sie **nur den Raum heizen wollen, in welchem Sie den Kamin installiert haben**, empfehlen wir Ihnen die Variante auf Abb. 1, also ohne Blechverkleidung, zu wählen. In diesem Fall gelangt die Raumluft durch die am Boden befindlichen Zuluftgitter in die Ausmauerung, wird erwärmt und strömt durch die oberen Gitter in den Raum. Die Kaminvorderseite überträgt die Wärme in den Raum durch direkte Strahlung und Konvektion.

Falls Sie auch **zusätzliche Räume** heizen wollen, empfehlen wir Ihnen die Variante aus Abb. 2, d.h. mit Blechverkleidung. Zu der Blechverkleidung werden auch zwei Ansätze für die Ventilationsrohre geliefert. Um die Ansätze einzubauen, ist es notwendig, auf dem Blechdeckel der Verkleidung Öffnungen an den vorgesehenen Stellen auszuschneiden und die Ansätze mit je drei Blechschrauben zu befestigen. Auf jene müssen die Ventilationsrohre von Ø150 mm angesteckt und mit Gitter, wohin die Wärme geleitet werden soll, verbunden werden. Die Ventilationsrohre müssen vertikal sein oder eine entsprechende Steigung wegen der Natur der Zirkulation aufweisen. Man muss unbedingt die Luftzirkulation aus diesem Raum sicherstellen, d.h. das am Boden befindliche Gitter für die Lufrückfuhr (siehe Abb. 2) einbauen. Es ist wichtig, darüber Rechnung zu tragen, dass wir mit dem Einbau der Ventilatoren auf die Beheizung der anderen Räume bzw. die Strömung durch die Gitter nicht bedeutend Einfluss nehmen, sondern nur auf einen umso größeren Konvektionsübergang der Wärme wegen der Luftströmung innerhalb der Blechverkleidung.

Kaminmontage

Der Kamin ist für eine Ausmauerung vorgesehen.

Der Kamineinsatz darf ausschließlich von Personen oder Unternehmen aufgestellt werden, die für diese Tätigkeit spezialisiert sind. Bei der Kaminaufstellung muss man sich an die verbindlichen Vorschriften und Normen sowie in allen Gebrauchsanweisungen angeführten Regeln, die sich u.a. auf die Größe des beheizten Raums, die Fuchskanäle, den Schornstein selbst, die Sicherstellung der Frischluftzufuhr für die Verbrennung, die Sicherstellung der Luftzirkulation um den Kanal und die Rezirkulation aus dem beheizten Raum sowie den Brandschutz beziehen, halten.

In Abb. 1 ist ein Beispiel angeführt, wie man den Kamin ohne Blechverkleidung ausmauern kann und in Abb. 2 wie man ihn mit der Blechverkleidung benutzen kann.

Bei der Vertäfelung der Einlage mit Stein-, Keramik- oder anderen feuerfesten Materialien ist es notwendig:

- die Luftzirkulation zwischen dem Kamin und der Ausmauerung ermöglichen. Zu diesem Zweck muss zwischen Ausmauerungswänden und dem Kamin ein Abstand von mindestens 5 cm sein.
- eine Luftzufuhr unterhalb des Kamins durch die Gitter mit einer Gesamtläche von mind. 1000 cm² sichergestellt sein (z.B. 3 Gitter 25 x 15 cm). Ebenso muss eine Zufuhr von warmer Luft durch die oberhalb des Kamins befindlichen Gitter mit gleicher Oberfläche sichergestellt werden.
- Ein Mindestabstand von 120 cm zwischen Kaminvorderseite und brennbaren Materialien muss sichergestellt werden.
- Nach abgeschlossener Montage muss von dem Schornsteinfeger eine Nutzungsgenehmigung samt Protokoll über die Funktionsfähigkeit des Abgaskanals eingeholt werden.

BEDIENUNGSANLEITUNG

Da der Kamin aus Grauguss hergestellt wurde, muss man über die Sprungneigungen des Graugusses wegen plötzlicher und ungleichmäßiger Wärmebelastungen Rechnung tragen. Aus diesem Grund beim ersten Anzünden (mindestens 10 Stunden) mäßiges Feuer anlegen (die Füllungen dürfen die Hälfte der empfohlenen Kraftstoffmenge für die Nennleistung nicht überschreiten). Zum Anheizen können Sie Zeitungspapier und trockene, kleinere Holzscheite verwenden.

Machen Sie sich mit dem, an dem Kamin befindlichen Luftschieber vertraut, was in dieser Anleitung unter den Überschriften „Heizen und Normalbetrieb“ und „Regulierung der Leistung“ beschrieben ist.

Die Innenseite des Kamins ist gestrichen und bei dem ersten Feuern wird diese Farbe schrittweise fest, so dass es zu einer Rauchbildung und zu einem charakteristischen Geruch kommen kann. Sorgen Sie deshalb für eine gute Durchlüftung des Raums.

Achtung! Wenn das erste Anzünden nicht mäßig ist, kann es zu Beschädigungen der Farbe kommen.

Geeigneter Brennstoff

Der Kamin ist zum Heizen mit Holz vorgesehen.

Es wird empfohlen, trockenen Brennstoff zu verwenden, d. h. die Feuchtigkeit darf nicht 20 % übersteigen. Beim Beheizen mit feuchtem Holz entsteht Ruß, was zu einer Verstopfung des Schornsteins führen kann.

Bitte keinen Abfall, vor allem nicht Plastik verbrennen! In vielen Abfallmaterialien befinden sich Schadstoffe, die dem Schornstein, Kamin und der Umwelt schaden.

Das Verbrennen aller Abfallmaterialien ist gesetzlich verboten! Ferner dürfen Spanplattenreste nicht verfeuert werden, da Spanplatten Klebstoffe enthalten, die eine Überhitzung des Kamins verursachen können.

Wir empfehlen, beim Heizen auf einmal folgende Brennstoffmengen aufzulegen:

Holzscheitel (Länge: ~25 cm) 2 bis 3 Stück insgesamt ca. 2 kg

Bei größeren Brennstoffmengen kann es vorkommen, dass die Glasscheibe nicht ganz sauber bleibt.

Heizen und Normalbetrieb

Auf das Zeitungspapier und das trockene Kleinholz 2 bis 3 kleinere Holzscheitel legen. Den, auf der Frontplatte befindlichen Schieber ganz öffnen und die Feuerraumtür beim Anheizen des Kamins kurz (5-10 Min.) ein wenig offen lassen, um ein Anlaufen der Sichtscheibe zu vermeiden. Beaufsichtigen Sie den Kamin, bis das Feuer entflammt, um das Feuer kontrollieren zu können.

Wenn das Feuer gut entfacht, müssen Sie die Tür schließen. Vermeiden Sie es, zu viel Brennstoff auf einmal zu geben. Beim Nachschub von Brennstoff müssen Sie darauf achten, dass ein entsprechender Abstand zur Glasscheibe sichergestellt wird.

Im Normalbetrieb muss die Tür, außer bei dem Nachschub von Brennstoff, geschlossen bleiben.

Um Rauch durch die Türöffnung zu vermeiden, dürfen Sie die Tür weder öffnen noch Brennstoff nachschieben, während das Feuer noch stark ist.

Falls Sie eine eingebaute Abgasklappe haben, müssen Sie diese ganz geöffnet lassen, bis das Feuer entfacht.

Bei dem Kamin ist es konstruktionsmäßig vorgesehen, dass die Türscheibe immer sauber bleibt. Die Sichtscheibe kann nur bei gedrosseltem Abbrand rußig werden. Mögliche Ursachen für einen gedrosselten Abbrand sind folgende:

- schlechter Schornstein
- gedrosselte Luftzufuhr (d. h. an der Tür befindlicher Schieber ist geschlossen)
- ungeeigneter oder feuchter Brennstoff
- zu viel Brennstoff

Das Glas wird rußig, inwiefern der Brennstoff sich zu nah an der Scheibe befindet oder sie berührt.

Verwenden Sie zum Anheizen keinen Spirit, kein Benzin oder irgendeinen ähnlichen flüssigen Brennstoff.

Keine brennbaren Flüssigkeiten in Kaminnähe lagern!

Tragen Sie Rechnung, dass die Kaminteile heiß sind und der Kamin nur von Erwachsenen benutzt werden darf. VERWENDEN SIE DESHALB SCHUTZHANDSCHUHE!

WARNUNG! Verwenden Sie zum Anheizen keinen Spirit, kein Benzin oder irgendeinen ähnlichen Brennstoff.

Regulierung der Leistung

Für die Regulierung der Leistung benötigt man etwas Erfahrung, da verschiedene Faktoren darauf Einfluss nehmen können, wie z. B. der Förderdruck des Schornsteins und die Brennstoffeigenschaften. Nützen Sie unsere Tipps, um Ihren Kamin leichter bedienen zu können.

Die Leistung wird mit Hilfe des, an der Kamintür befindlichen Primärluftschiebers reguliert.

Die Sekundärluft wird oberhalb der Scheibe zugeführt und reicht für die Verbrennung und Säuberung der Scheibe aus.

Die Leistung des Kamins hängt auch von dem Förderdruck in dem Schornstein (wie stark er zieht) ab. Bei einem sehr großen Förderdruck in dem Schornstein empfehlen wir, diesen mit Hilfe einer, an den Abgasrohren befindlichen Abgasklappe zu senken.

Für die ordnungsmäßige Benutzung des Luftschiebers bedarf es ein wenig Erfahrung. Nützen Sie unsere Tipps, um Ihren Kamin leichter bedienen können.

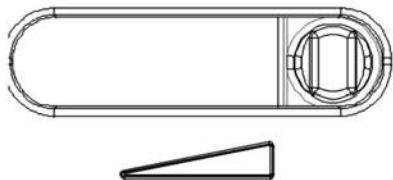

Einstellen des Befeuersreglers auch einige Zeit nach dem Befeuern

Wenn das Feuer entfacht und genügend Glut entstanden ist, stellen wir den Schieber auf die Position, die benötigt wird, damit der Ofen die benötigte Wärme entwickelt.

Durch Zufügen von 3 bis 4 kg Brennstoff und Einstellen der Schieberposition auf Maximum wird der Kamin 11-12 kW erreichen.

Position des Schiebers für eine Nennleistung bis 8 kW

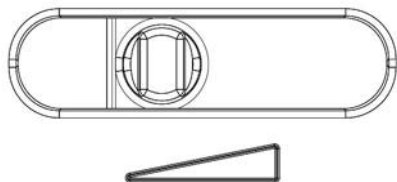

Für die Mindestleistung Primärluftregler ganz schließen. Inwiefern in dem Abgaskanal ein Schließdeckel eingebaut ist, müssen Sie diesen schließen.



Fügen Sie nur so viel Brennstoff hinzu, wie viel benötigt wird, um das Feuer aufrecht zu erhalten.

Heizen in der Übergangszeit

Beim Heizen in der Übergangszeit (Außentemperatur über 15° C) kann es vorkommen, dass im Schornstein kein Förderdruck vorhanden ist (Schornstein zieht nicht). Versuchen Sie in diesem Falle durch Anheizen des Schornsteins den nötigen Förderdruck zu erzielen. Falls Ihnen dies nicht gelingen sollte, raten wir Ihnen, vom Heizen abzulassen. Es ist notwendig, bei dem Anfeuern das Fenster oder die Tür des Raums zu öffnen, um den Luftdruck mit dem Außendruck auszugleichen.

Instandhalten und Putzen des Kamins

Nach jeder Heizperiode müssen der Kamin, die Rauchrohre und der Schornstein von Rußablagerungen gesäubert werden. Erfolgt keine regelmäßige Kontrolle und wird der Schornstein nicht regelmäßig gesäubert, erhöht sich die Gefahr eines Schornsteinbrands. Für den Fall, dass Feuer im Schornstein entsteht, müssen Sie auf folgende Weise vorgehen:

- Verwenden Sie kein Wasser zum Löschen des Feuers!
- Schließen Sie alle Luftzugänge zum Ofen und Schornstein.
- Nachdem das Feuer zu brennen aufgehört hat, müssen Sie den Schornsteinfeger zu sich bestellen, damit dieser den Schornstein überprüft.
- Rufen Sie den Servicedienst an, um das Produkt zu kontrollieren.

Die Sichtscheibe des Kamins kann mit einem gewöhnlichen Fensterputzmittel gesäubert werden.

Falls während des Heizvorgangs irgendwelche Störungen (wie z. B. Rauchbildung) auftreten sollten, wenden Sie sich bitte an Ihren Schornsteinfeger oder an das nächste Service. Eingriffe dürfen nur von ermächtigten Personen durchgeführt werden! Es dürfen nur Original- Ersatzteile eingebaut werden!

Zur Reinigung von emaillierten und lackierten Teile verwenden Sie Wasser und Seife, keine Schleifmittel oder chemisch aggressive Reinigungsmittel.

Garantie

Die Garantie gilt nur, wenn der Kamin gemäß dieser technischen Anleitung verwendet wird.

Beheizungsmöglichkeit des Raumes

Die Größe des zu beheizenden Raumes hängt von der Heizart und Wärmeisolation des Raumes ab. Für die Beheizung mit den einzelnen Wärmequellen der Nennheizleistung von 8 kW ist es möglich, abhängig von den Heizbedingungen, folgende Raumfläche zu beheizen:

bei günstigen Bedingungen	180 m ³
bei weniger günstigen Bedingungen	120 m ³
bei ungünstigen Bedingungen	85 m ³

Zeitweises Heizen oder Heizen mit Unterbrechungen wird als weniger günstige oder sogar als ungünstige Heizbedingung angesehen.

Für die Dimensionierung von Schornsteinen gelten folgende Angaben:

Nennheizleistung	8	kW
Abgasmassenstrom (m)	8,5	g/s
Durchschnittliche Abgastemperatur hinter dem Abgasstutzen	360	°C
Kleinster Förderdruck [p] bei einer Nennheizleistung	0,12	mbar
Kleinster Förderdruck des Schornsteins [p] bei einer 0,8- fachen Nennheizleistung	0,10	mbar

Noch einmal das Wichtigste:

- Legen Sie beim Heizen nur jene Brennstoffmenge nach, die der in diesem Moment benötigten Heizleistung entspricht.
- Nach dem Brennstoffnachschiebung Luftschieber genügend öffnen, bis das Feuer stark entfacht.
- Erst dann können Sie den Schieber in die Position stellen, die der gewünschten Wärmeleistung entspricht.
- Putzen Sie regelmäßig den Aschekasten, um eine ungestörte Zirkulation der Primärluft und einen Schutz des Rostes vor Überhitzung sicherzustellen.
- Stellen Sie eine ausreichende Frischluftzufuhr sicher.
- Befolgen Sie die technische Anleitung zur Gänze!

Ersatzteile und Zubehör (Seite 58 und 59):

Position	Bezeichnung	Kennzeichen des Abgusses
101	VORDERSEITE	BR-101
102	TÜR	BR-102
103	ROST	BR-103
104	UNTERGESTELL	BR-104
104A	UNTERGESTELL	BR-104
105	KUPPEL	BR-105
106	RÜCKSEITE	BR-106
107	SEITENWAND	BR-107
108	GLEITER	BR-108
109	SCHUTZSCHILD	BR-109
110	SCHEIBENSCHUTZTEIL	BR-110
111	ABGASSTUTZEN Ø 180 mm	BR-111
112	BREMSKLAPPE	BR-112
114	HANDGRIFF	BR-114
115	LUFTSTUTZEN	BR-115
116	RECHTES VENTILATORGITTER	BR-116
117	LINKES VENTILATORGITTER	BR-117
131	ABGASBREMSE	BR-131
200	SCHEIBENSTÜTZE	
201	GRIFF DER FEUERRAUMTÜR	
202	ABGASBREMSHEBEL	
204	ASCHEKASTEN	
213	BLECHMANTEL	
214	BLECHMANTELDECKEL	
215	BLECHMANTELBODEN	
217	LINKER VENTILATORTRÄGER	
218	RECHTER VENTILATORTRÄGER	
219	LUFTREGLERBLECH	
233	KLAPPENHALTER	
301	SCHEIBE	
304	RECHTER VENTILATOR	
305	LINKER VENTILATOR	
306	ELEKTROARMATURKOMPLETT	
01-000	DEKORATIONSRAHMEN	
	ZUBEHÖR:	
801	SCHÜREISEN	
806	ROTER SCHUTZHANDSCHUH MIT "PLAMEN"-LOGO	

WIR BEHALTEN DAS RECHT AUF ÄNDERUNGEN, DIE AUF DIE FUNKTIONSFÄHIGKEIT UND SICHERHEIT DES APPARATS NICHT EINFLUSS NEHMEN, VOR.







DECLARATION OF COMFORMITY

We hereby declare that this product meets all relevant criteria of the standard

EN 13 229:2001 / A2:2004, and has  marking affixed to it in accordance with the Council Directive EU 305/2011.

Požega, 26.03.2015

 Plamen d.o.o. HR-34000 Požega, Njemačka 36		10
Uređaj je predviđen za povremeno loženje. <i>Intermittent burning appliances</i>		
EN 13 229:2001 / A2:2004		
Kaminski uložak na kruta goriva		<i>Insert appliances fired by solid fuel</i>
Tip/Typ: Barun 1		
Minimalna udaljenost od zapaljivih materijala:		
<i>Minimum distance to adjacent combustible materials:</i> Ispred/front: 1200 [mm]		
Konzentracija CO svedenih na 13%O ₂ :		
<i>Emission of CO in combustion products calc. to 13%O₂:</i>		0,119 [%]
Temperatura dimnih plinova:	<i>Flue gas temperature:</i>	360 [°C]
Nazivna snaga:	<i>Nominal output:</i>	8 [kW]
Stupanj iskorištenja (gorivo):	<i>Energy efficiency (fuel):</i>	71,4 [%]
Drvo	<i>Wood</i>	
Tvornički broj:	<i>Serial No:</i>	
Proučite uputstvo za uporabu. <i>Read and follow the operating instructions.</i>		Koristite preporučena goriva. <i>Use only recommended fuels.</i>
Gore spomenute vrijednosti vrijede samo u ispitnim uvjetima. <i>The above mentioned values are valid only in proof conditions.</i>		
Zemlja podrijetla: R. Hrvatska		Made in Croatia
Godina proizvodnje/year of production:		
Broj Izjave o svojstvima/Number of the DoP: 00011-CPR-2014-08-07		
Broj laboratorija za testiranje/Number of the notified test laboratory: NB 1015		

 Plamen d.o.o. HR-34000 Požega, Njemačka 36		
Uređaj je predviđen za povremeno loženje. <i>Intermittent burning appliances</i>		
EN 13 229:2001 / A2:2004		
Kaminski uložak na kruta goriva		<i>Insert appliances fired by solid fuel</i>
Tip/Typ: Barun 2		
Minimalna udaljenost od zapaljivih materijala:		
<i>Minimum distance to adjacent combustible materials:</i> Ispred/front: 1200 [mm]		
Konzentracija CO svedenih na 13%O ₂ :		
<i>Emission of CO in combustion products calc. to 13%O₂:</i>		0,119 [%]
Temperatura dimnih plinova:	<i>Flue gas temperature:</i>	360 [°C]
Nazivna snaga:	<i>Nominal output:</i>	8 [kW]
Stupanj iskorištenja (gorivo):	<i>Energy efficiency (fuel):</i>	71,4 [%]
Drvo	<i>Wood</i>	
Tvornički broj:	<i>Serial No:</i>	
Proučite uputstvo za uporabu. <i>Read and follow the operating instructions.</i>		Koristite preporučena goriva. <i>Use only recommended fuels.</i>
Gore spomenute vrijednosti vrijede samo u ispitnim uvjetima. <i>The above mentioned values are valid only in proof conditions.</i>		
Zemlja podrijetla: R. Hrvatska		Made in Croatia
Godina proizvodnje/year of production:		



HR-34000 Požega, Njemačka 36
tel.: +385 (0)34 254 600, 254 602, fax: +385 (0)34 254 710
www.plamen.hr

TECHNICAL DATA:

MEASUREMENTS W x H x D:	750x620x500 mm
WEIGHT:	TYPE 1 125 kg TYPE 2 135 kg
RATED OUTPUT:	8kW
FLUE OUTLET:	Ø 180 mm
FUEL:	Wood

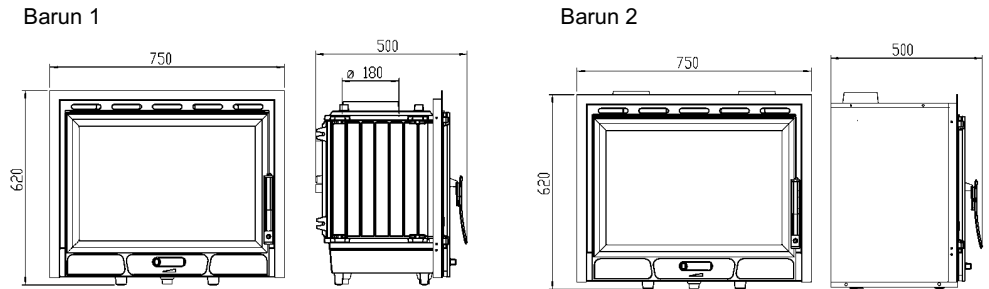

We are pleased to deliver this fireplace insert BARUN and put it at your disposal.

This fireplace insert is available in two different versions, with sheet metal shell and without sheet metal shell. Your decision as to the more suitable version will depend on your heating requirements. For more details, see "Fireplace selection".

To achieve the best heating efficiency and performance, please read carefully these Installation and Operating Instructions.

The fireplace insert is made of high quality cast iron. Joints between individual component parts are sealed with fire resistant coat. The door and the glass are sealed with fibreglass material. In the lower part, there is an ash tray and primary air supply control. Above the door glazing openings are provided for the supply of secondary air which supports the combustion and prevents the glass staining.

In the upper part of the firebox, at the entrance into the flue outlet, a "by pass" damper is installed, which should be opened only when you open the firebox door for the purpose of firing or reloading. Its function is to prevent smoke from leaking into the room.

Output selection depends on the building insulation grade, weather conditions, exposure of the building, in particular exposure to wind, etc.

The output of 1 kW is considered sufficient for the heating of a 10 m³ room, with a standard height of 2,5 m.

For more details see the section entitled: "Space heating capacities".

SELECTION AND INSTALLATION

When installing the fireplace, make sure that relevant local, national and European regulations are fully complied with. The installation shall be made in accordance with applicable civil engineering regulations. Our liability shall be strictly limited to the delivery of this product in good operating conditions. Therefore, after having unpacked the product, inspect it carefully for possible damages in transport. Any such damages should be immediately reported, because late claims will not be taken into consideration.

The fireplace shall be installed in accordance with these Instructions and building trade rules and by qualified staff that shall be responsible for proper installation of the product.

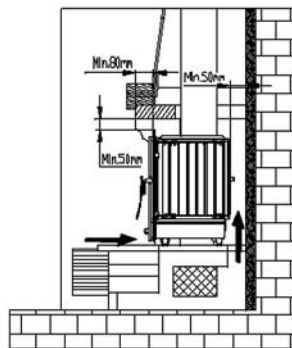
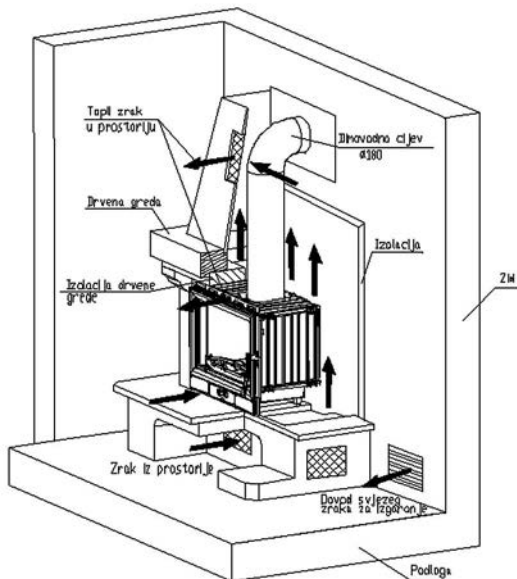

Figure 1

The appliance shall be installed in a room with sufficient fresh air supply to support combustion. Regular fresh air supply should be provided through a separate opening near the fireplace, protected with a non-clogging grid (See Fig. 1 and Fig. 2). This is particularly important if an exhauster (hood) or similar air-consuming unit is installed in the same room.

For connection to the chimney, the use of a common (standard) flue pipe $\varnothing 180$ mm is recommended. Installation of a flue pipe furnished with damper is desirable. In such a case, a tube for the damper adjustment lever shall be provided at one side of the masonry wall. Make sure that the connections of the flue pipe with the flue outlet and with the chimney outlet are firm and tight. The flue pipe shall not extend beyond the chimney lining i.e. shall not protrude into the cross section of the chimney.

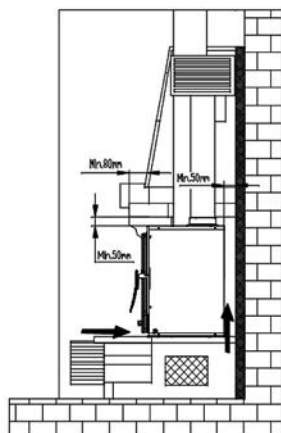
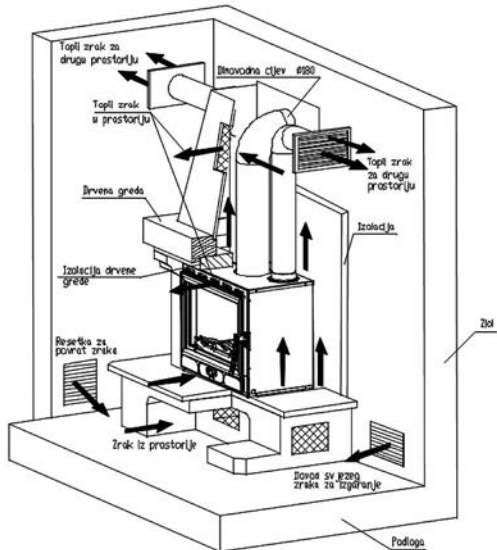

Figure 2

Minimum cross section of the chimney shall be 180 mm (~250 cm²) with the height of 5 to 6 m from the bottom of the firebox. The chimney channel shall be tight, with even cross section over the entire length and shall protrude 0.5 m above the roof ridge.

Prior to proceeding with the fireplace insert installation, consult a chimney sweeper, measure the draught within the chimney and inspect the chimney to establish whether it is possible to use the existing chimney for the fireplace connection.

Fireplace selection

The fireplace is available:

- without sheet metal shell
- with sheet metal shell

In both versions, two fans can be installed laterally to increase convective heat transfer into the ambient air. Your selection of the more suitable version will depend on your heating requirements.

If you intend to heat **only the room in which the fireplace is installed**, we recommend that you choose the version shown in Fig. 1, i.e. without sheet metal shell. In such a case, the ambient air flows from the room through the grid near the floor into the masonry enclosure to be heated there and then the hot air returns to the room through the upper grid. The heat is transferred from the front side of the fireplace into the room by direct radiation and convection.

If you wish to heat **additional rooms**, we recommend that you choose the version shown in Fig. 2, i.e. with sheet metal shell. With sheet metal shell, two ventilation pipe connection outlets are also delivered. To install these two outlets, cut two openings at the appropriate places on the shell cover and fix each outlet with 3 screws. Place the ventilation pipes Ø150 mm into the outlets and connect them to the grids to transfer the heat in the desired direction. The ventilation pipes shall be either installed in vertical position or shall have adequate rise for proper circulation. It is essential to ensure air recirculation from the room, i.e. to install a grid near the floor level for air return (see Fig. 2).

It is important to take into account that installation of the fans has no significant effect on the heating of the other room, i.e. to the air flow through the grids, but only ensures improved convective heat transfer due to the air circulation inside the sheet metal shell.

Fireplace installation

The fireplace insert is designed for encasing in masonry enclosure.

The fireplace insert shall be installed only by qualified persons or companies specialised for such works. When installing the fireplace, make sure that all applicable regulations and standards, as well as these instructions regarding the size of the heated space, flue pipes, chimney, fresh air supply to support combustion, air circulation around the fireplace and recirculation from the heated space and fire protection are fully complied with.

Figure 1 shows an example how to encase a fireplace insert without sheet metal shell while the Fig. 2 shows how to encase a fireplace insert with sheet metal shell.

When coating the fireplace insert with elements made of stone, ceramics or similar (non-combustible) materials, make sure that:

- air circulation is ensured between fireplace insert and the masonry enclosure wall. To achieve this, minimum distance of 5 cm shall be provided between the fireplace insert and the enclosure;
- Air supply and exhaust are provided below the insert and above the insert respectively, through grids of a total area of 1000 cm². (e.g. 3 grids 25 x 15 cm);
- Minimum clearance of 120 cm between the front side of the firebox and combustible materials is provided.
- Upon the completion of the installation works a fireplace and chimney use certificate, including flue and chimney inspection report/test certificates shall be obtained from a chimney sweeper.

OPERATING INSTRUCTIONS

Considering that the fireplace is made of cast iron, tendency of this material to develop cracks due to sudden and uneven heat loads shall be taken into account. Therefore, with first firing of the stove (at least 10 hours), burn moderate fire (charging should not be more than half the recommended amount of fuel for the rated power). Start the fire with a small amount of crumpled newspaper and dry kindling.

Read the instructions concerning the air supply control included under the titles "Firing and regular operation" and "Output adjustment".

The interior of the fireplace is painted with a heat resistant paint. With the first firing, this paint gradually sets and some fumes of a characteristic odour may be given off in the process. Therefore ventilate the room during this phase.

Warning! The paint might be damaged if the first firing is not at moderate heat.

Suitable fuel

The fireplace has been designed to burn only wood.

Use only well-seasoned dry wood with a humidity level not exceeding 20%, to reduce the likelihood of greasy soot (creosote) build-up, which may cause clogging of the chimney.

Do not burn household waste, especially not any plastic materials. Many waste materials contain substances that are harmful to the fireplace the chimney and the environment.

Also, never burn chipboard waste, because chipboard contains glues which may cause overheating of the fireplace.

Recommended single fuel loads:

Logs (~25 cm long) 2 to 3 pieces total approx. 2 kg

Excessive loads may cause the staining of the door glass.

Firing and regular operation

To start the fire, put a small amount of crumpled newspaper in the firebox. Over the paper, place dry kindling wood and then 2-3 small logs.

Set the air supply control on the door to fully open position. When firing the fireplace, it is recommendable to leave the firebox door ajar for 5-10 minutes to avoid steaming/staining of the glass. Never leave the fireplace unattended until bright active fire has developed.

Close the door when the fire has blazed up. Avoid excessive loads at a time. When reloading, make sure that there is a sufficient distance between the fuel and the glass

During normal operation, the door should be closed, except when refuelling.

To prevent smoke from leaking through the door into the room, do not open the door and do not refuel the fireplace while the flame is high.

If you have a damper installed in the flue, keep it fully open until the fire has blazed up.

The fireplace is designed to keep the door glass always clean. The glass will stain only in case of poor combustion. Possible causes of poor combustion include:

- inadequate chimney design or poor maintenance conditions
- reduced air supply (i.e. air supply control on the door closed)
- inadequate fuel quality or wet fuel
- excessive fuel loading

The glass will get stained if the fuel is too close or in contact with the glass.

Never use spirit, petrol or any other flammable liquid to light the fire.

Never keep flammable liquids or objects in the vicinity of the fireplace!

Bear in mind that certain parts of the fireplace are hot and that the fireplace shall be operated only by adults. THEREFORE, ALWAYS WEAR THE PROTECTIVE GLOVE!

WARNING! Do not use alcohol and petrol or for ignition or re-ignition.

Output control

Certain experience is required for output control because it depends on a number of factors, such as negative pressure inside the chimney (draught) and fuel quality. Therefore, read carefully these instructions to learn how to operate your fireplace to achieve the best performance.

The output is controlled by means of the primary air supply control device on the fireplace door. Secondary air supply is provided above the door glazing and it is sufficient for air-washing of the glass.

The fireplace output also depends on the draught inside the chimney. In case of excessive draught, it is recommended to reduce it by means of the fluepipe damper.

Certain experience is also required for the proper setup of the air supply control device. Therefore, follow our advice to learn easily how to operate your fireplace.

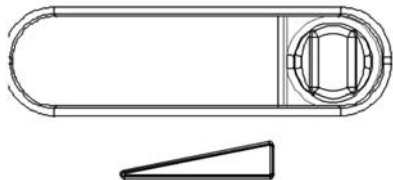

Setting up the air supply control for starting the fire and for some time thereafter

When the fire has blazed up and sufficient ember bed has been created, set the air supply control back to the position ensuring the air supply that is sufficient for the fireplace to develop as much heat as required.

By adding 3 - 4 kg of the fuel and keeping the air supply control set to maximum output, the fireplace will reach 11-12 kW.

Setting up the air supply control for rated output of 8 kW

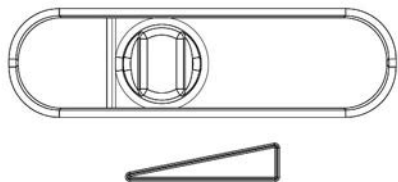

To operate the fireplace at the minimum output, set the primary air supply control to fully closed position. If you have a fluepipe damper installed, close the damper as well.



Make sure to add only as much fuel as it is necessary to maintain the fire.

Fireplace operation in transitional periods

During the transitional periods (when external temperature exceeds 15° C), problems may be encountered due to insufficient negative pressure (poor or no draught) in the chimney. In such a case, try to achieve necessary draught by warming up the chimney. If this does not work, do not proceed with the firing. Opening of a window or a door of the room during the firing might help to equalize the internal and external air pressure.

Maintenance and cleaning

At the end of each heating season, clean the fireplace, fluepipes and chimney from soot deposits. Regular inspection and cleaning are essential for preventing the risk of chimney fire. In case of chimney fire, proceed as follows:

- never use water to extinguish the fire
- close all air supply passages to the fireplace and chimney
- having extinguished the fire, call the chimney sweeper to inspect the chimney
- call the manufacturer's authorised service to inspect the fireplace.

The door glass may be cleaned with ordinary window glass cleaners.

Should any problems occur during the operation (e.g. smoke), contact your chimney sweeper or the closest local Service. Any repair/maintenance works on the fireplace shall be performed by authorised service personnel and only original spare parts shall be used.

It's used for cleaning enamel and painted parts using soap and water, non-abrasive or chemically non-aggressive detergents.

Warranty

The Manufacturer's warranty shall apply provided that the fireplace is used in accordance with these Installation and Operating Instructions.

Space heating capacities

The size of the heated space depends on the heating conditions and thermal insulation.

Subject to the heating conditions, with individual heat sources of rated output 8kW, it is possible to heat up the following space volumes:

- under favourable conditions 180 m³
- under less favourable conditions 120 m³
- under unfavourable conditions 85 m³

Occasional heating or intermittent heating should be considered as less favourable or even unfavourable heating conditions.

Chimney dimensioning should be based on the following data:

Rated heating output	8	kW
Flue gas flow rate [m]	8,5	g/s
Mean flue gas temperature downstream the flue connection	360	°C
Minimum required negative pressure in the chimney [p] at rated output	0,12	mbar
Minimum required negative pressure in the chimney [p] at 0.8-times rated output	0,10	mbar

Remember

- When reloading, make sure to load a quantity of fuel that is most suitable in respect of the actual heating requirements.
- After reloading, open the air supply control as required until bright fire is developed. Only then, set the air supply control to the position corresponding to the desired heating output.
- Regularly clean the ash tray to ensure undisturbed primary air supply and protect the grate from overheating
- Ensure sufficient supply of fresh air to support combustion
- Strictly observe these Installation and Operating Instructions.

Spare parts and accessories (page 58 and 59):

Item No.	Description	Part No.
101	FRONT FRAME	BR-101
102	DOOR	BR-102
103	GRATE	BR-103
104	BASEPLATE	BR-104
104A	BASEPLATE	BR-104
105	COVER PLATE	BR-105
106	REAR PANEL	BR-106
107	SIDE PANEL	BR-107
108	SLIDE	BR-108
109	REAR SIDE GUARD	BR-109
110	GLASS SHIELD	BR-110
111	FLUE OUTLET Ø180	BR-111
112	FLUE DAMPER PLATE	BR-112
114	HANDLE	BR-114
115	AIR OUTLET	BR-115
116	FAN GRID – RIGHT	BR-116
117	FAN GRID – LEFT	BR-117
131	FLUE DAMPER	BR-131
200	GLASS HOLDER	
201	FIREBOX DOOR HANDLE	
202	FLUE DAMPER LEVER	
204	ASH TRAY	
213	SHEET METAL SHELL	
214	SHELL COVER	
215	SHELL BOTTOM	
217	FAN SUPPORT, LEFT	
218	FAN SUPPORT, RIGHT	
219	AIR SUPPLY CONTROL	
233	FLAP HOLDER	
301	GLASS	
304	FAN, RIGHT	
305	FAN, LEFT	
306	ELECTRICAL FITTINGS SET	
01-000	DECORATIVE FRAME	
	ACCESSORIES:	
801	POKER	
806	PROTECTIVE GLOVE WITH „PLAMEN“ LOGO	

**WE RESERVE THE RIGHT TO MAKE MODIFICATIONS NOT AFFECTING
THE FUNCTIONALITY AND SAFETY OF THE APPLIANCE!**







DEKLARACE O TOTOŽNOSTI

Prohlašujeme, že tento výrobek uspokojuje základní požadavky

EN 13 229:2001 / A2:2004, a má  označení, v souladu s nařízením EU 305/2011.

Požega, 26.03.2015

 Plamen d.o.o.			10
HR-34000 Požega, Njemačka 36			
Spotřebič je určen pro přechodné topení. <i>Intermittent burning appliances</i>			
EN 13 229:2001 / A2:2004			
Krbová vložka na pevná paliva <i>wood appliances fired by solid fuel</i>			
Tip/Typ: Barun 1			
Minimální vzdálenost od hořlavých materiálů: <i>Minimum distance to adjacent combustible materials</i>			
Vepředu/front: 1200 [mm]			
Koncentrace CO svedená na 13% O ₂ : <i>Emission of CO in combustion products calc. to 13%O₂</i>			
		0,119 [%]	
Teplota kouřových plynů:	<i>Flue gas temperature:</i>	360 [°C]	
Výkon:	<i>Nominal output:</i>	8 [kW]	
Stupeň využití (palivo): Dřevo	<i>Energy efficiency (fuel):</i> Wood	71,4 [%]	
Výrobní číslo:	<i>Serial No:</i>	_____	
Přečtěte návod k použití. <i>Read and follow the operating instructions.</i>			
Používejte doporučená paliva. <i>Use only recommended fuels.</i>			
Výše uvedené hodnoty platí pouze ve zkušebních podmínkách. <i>The above mentioned values are valid only in proof conditions.</i>			
Země původu: Chorvatsko		Made in Croatia	
Rok výroby/year of production:			
Číslo Prohlášení o vlastnostech/Number of the DoP: 00011-CPR-2014-08-07			
Počet laboratorů pro testování/Number of the notified test laboratory: NB 1015			

 Plamen d.o.o.			10
HR-34000 Požega, Njemačka 36			
Spotřebič je určen pro přechodné topení. <i>Intermittent burning appliances</i>			
EN 13 229:2001 / A2:2004			
Krbová vložka na pevná paliva <i>wood appliances fired by solid fuel</i>			
Tip/Typ: Barun 1			
Minimální vzdálenost od hořlavých materiálů: <i>Minimum distance to adjacent combustible materials</i>			
Vepředu/front: 1200 [mm]			
Koncentrace CO svedená na 13% O ₂ : <i>Emission of CO in combustion products calc. to 13%O₂</i>			
		0,119 [%]	
Teplota kouřových plynů:	<i>Flue gas temperature:</i>	360 [°C]	
Výkon:	<i>Nominal output:</i>	8 [kW]	
Stupeň využití (palivo): Dřevo	<i>Energy efficiency (fuel):</i> Wood	71,4 [%]	
Výrobní číslo:	<i>Serial No:</i>	_____	
Přečtěte návod k použití. <i>Read and follow the operating instructions.</i>			
Používejte doporučená paliva. <i>Use only recommended fuels.</i>			
Výše uvedené hodnoty platí pouze ve zkušebních podmínkách. <i>The above mentioned values are valid only in proof conditions.</i>			
Země původu: Chorvatsko		Made in Croatia	
Rok výroby/year of production:			



HR-34000 Požega, Njemačka 36
tel.: +385 (0)34 254 600, 254 602, fax: +385 (0)34 254 710
www.plamen.hr

TECHNICKÉ ÚDAJE:

ROZMĚRY Š x V x H:	750x620x500 mm
HMOTNOST:	TYP 1 125 kg TYP 2 135 kg
VÝKON:	8kW
PŘÍPOJKAKE KOMÍNU:	Ø 180 mm
PALIVO:	dřevo

Barun 1

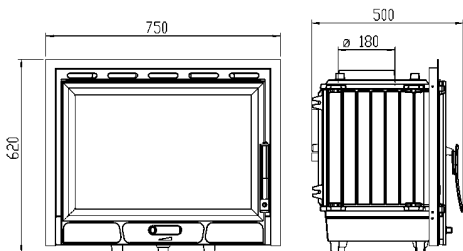

Barun 2

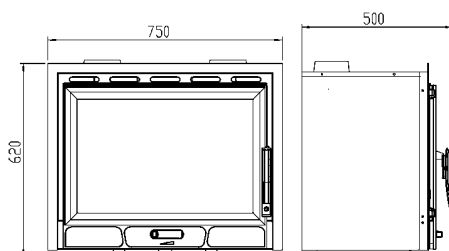

Předáváme Vám do používání krbovou vložku BARUN.

Krbovou vložku dodáváme ve dvou různých provedeních a to bez plechového opláštění a s plechovým opláštěním. Která z variant je pro Vás výhodnější záleží na vašich topných potřebách. To je vysvětleno pod názvem "Volba krbu".

Závazně a pozorně si přečtete tento návod, abyste se seznámili s tím, jak nejlépe využít možnosti topení.

Krb je vyroben z kvalitní šedé litiny. Díly jsou vzájemně utěsněné ohnivzdorným nátazem. Dvířka a sklo mají těsnění ze skelných vláken. V dolní části se nachází popelník a regulátor primárního vzduchu. Nad sklem jsou otvory pro přívod sekundárního vzduchu, který krom toho, že značně pomáhá při spalování, má i za úkol udržovat sklo čisté.

V horní straně ohniště, na vstupu do kouřového nástavce je zabudována "bay pass" záklopka, která se otvírá pouze, když se otvírají dvířka při přikládání. Jejím úkolem je zamezit kouření do místnosti.

Volba výkonu topného tělesa závisí na stupni izolace budovy, klimatických podmínkách, poloze budovy co se týče zákrytu, povětrnostních podmínek apod.

Předpoklad je, že 1 kW výkonu stačí pro vyhřátí 10 m³ prostoru, o standardní výšce 2,5 metrů. Přesné údaje jsou uvedené pod názvem "Možnost vyhřívání prostoru".

VÝBĚR MONTÁŽ

Při stavbě a montáži krbu se musí dodržovat místní, národní a evropské předpisy a normy. Montáž musí probíhat v souladu s platnými stavebními předpisy. Naše odpovědnost se omezuje výlučně na dodávku správného výrobku. Proto je nutné, abyste si po rozbalení výrobek pozorně a podrobně prohlédli a zjistili eventuální poškození vzniklá při transportu. Zjištěná poškození se musí reklamovat ihned, neboť dodatečné reklamace nebudeme přijímat. Montáž krbu musí být provedena v souladu s tímto návodem a v souladu se stavebními předpisy, musí jí provádět kvalifikovaní odborníci, kteří jsou zodpovědní za celkové zabudování výrobku.

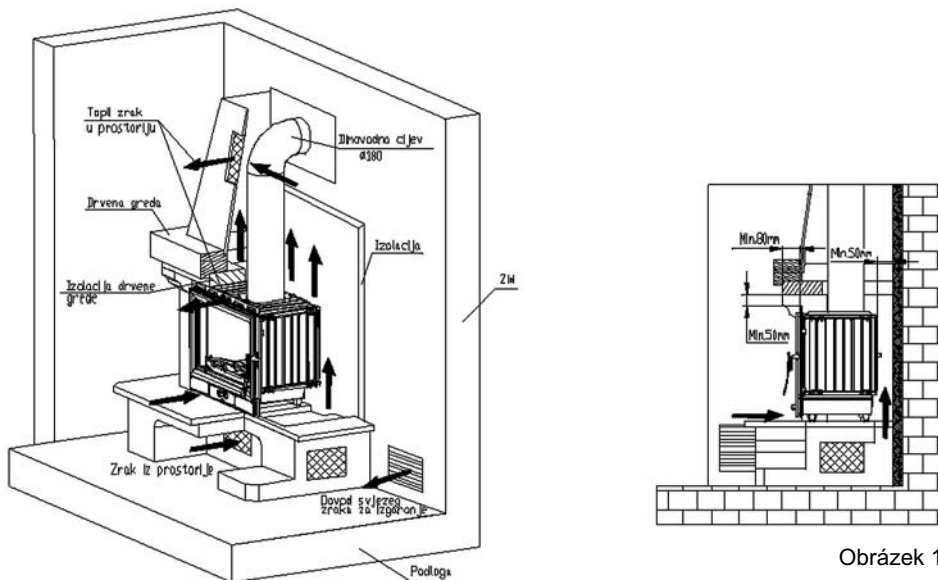

Obrázek 1

Místnost do které se výrobek zabudovává musí mít dostatečné množství čerstvého vzduchu pro spalování. Zvláštním otvorem s ochrannou mřížkou, která se nemůže ucpat, a která se nachází v blízkosti krbu (viz obr. 1 a obr. 2) je nutné zajistit dostatečné množství čerstvého vzduchu pro spalování. Toto je nutné obzvlášť pokud se v místnosti nachází nějaký další aspirátor (digestoř). Pro přípojku na komín nutno použít běžné (standardní) kouřové roury o průměru Ø180 mm. Vhodné je zabudovat kouřovou rouru se záklopkou, aby byla možnost komín přidusit. V tom případě je třeba na boční straně obezdívky zabudovat rouru na provedení tyče, která hýbe touto záklopkou. Kouřové roury je nutné připevnit pevně a těsně na nástavec kouřovodu. Rovněž je nutné roury těsně a pevně připojit ke komínu. Kouřová roura nesmí zasahovat do příčného průřezu komína.

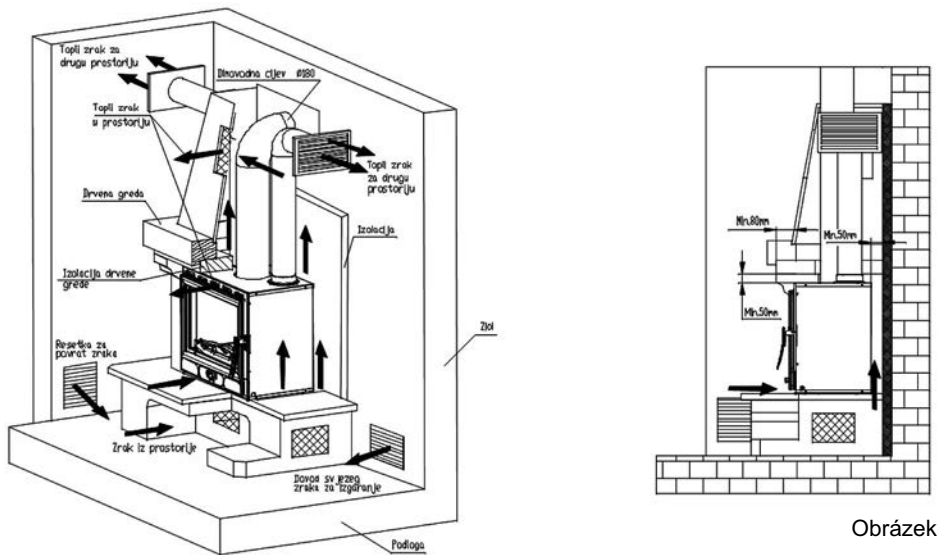

Obrázek 2

Minimální průřez komína musí být o průměru 180mm (~250 cm²) s výškou mezi 5 až 6 metry počítaje od dna topeniště. Kanál komínu musí být těsný a stejného průměru po celé délce, a musí vyčnívat nad hřebenem střechy domu 0,5 metru.

Před vestavbou krbové vložky je nutné požádat o stanovisko kominíka. Je nutné změřit sílu podtlaku komína a zkontrolovat možnost použití stávajícího komína pro připojení krbu.

Volba krbu

Krb se dodává:

- bez plechového opláštění
- s plechovým opláštěním

Při obou kombinacích se mohou bočně zabudovat dva ventilátory, které mají za úkol zvýšit konvekční přechod tepla do okolního vzduchu. Kterou z variant si vyberete, záleží na Vašich topných potřebách.

Doporučujeme, abyste si pro vytápění **pouze místnosti do které krb instalujete** vybrali variantu dle obr. 1, tj. bez plechového opláštění. V tom případě vzduch z místnosti vzdušnými mřížkami u podlahy vniká do obezdívky, ohřívá se a horními mřížkami přechází do místnosti. Přední strana krbu přenáší teplo do prostoru přímým sáláním a konvekcí.

Pokud chcete vyhřívát i **další místnosti** doporučujeme, abyste zvolili variantu dle obr. 2, tj. s plechovým opláštěním. S plechovým opláštěním dodáváme i dva nástavce pro ventilační roury. Abyste mohli tyto nástavce zabudovat, je nutné na plechovém opláštění vyříznout otvory na předpokládaných místech a připevnit nástavce třemi odpovídajícími šrouby. Na ně položíme ventilační roury o průměru Ø150 mm a spojíme je na mřížky, kudy chceme vést teplo. Ventilační roury musí být vertikální nebo musí mít odpovídající vzestup kvůli přírodní cirkulaci. Musí se zajistit recirkulace vzduchu z té místnosti tj. zabudovat mřížku u podlahy pro návrat vzduchu (viz obr. 2).

Důležité je počítat s tím, že zabudováním ventilátoru příliš neovlivníme vytápění druhé místnosti ani proudění mřížkami, dochází pouze k většímu konvekčnímu přechodu tepla díky proudění vzduchu uvnitř plechového opláštění.

Montáž krbu

Počítá se s obezděním krbu.

Krbovou vložku mohou zabudovat výlučně osoby nebo podniky, které jsou pro tuto činnost specializované. Během montáže krbu je nutné postupovat dle závazných předpisů a norem a dle pravidel uvedených ve všech návodech, které se vztahují, kromě ostatního, na velikost vytápěného prostoru, kouřovody, komín, zajištění přívodu čerstvého vzduchu na spalování, zajištění cirkulace vzduchu kolem krbu a recirkulaci z prostoru, který vytápíme a na protipožární ochranu.

Na obr. 1 se nachází příklad jak se může obezdít krb bez plechového opláštění, a na obr. 2 jak ho lze užívat s plechovým opláštěním.

Při obkládání krbové vložky elementy z kamene, keramiky nebo jiných materiálů, které nesmí být hořlavé, je nutné:

- umožnit proudění vzduchu mezi krbem a obezdívkou. Za tím účelem se musí ponechat mezi zdí obezdívky a krbem mezera o minimální šířce 5 cm.
- zajistit přívod vzduchu pod krb mřížkami o celkové ploše min. 1000 cm² (např. 3 mřížky 25 x 15 cm). Stejně zajistit i odvod teplého vzduchu mřížkami o stejné ploše nad krbem.
- zajistit minimální mezeru 120 cm mezi přední stranou krbu a hořlavými materiály
- po ukončené montáži požádat kominíka, aby vystavil povolení pro provoz včetně protokolu o správnosti kouřovodů.

NÁVOD K POUŽITÍ

Vzhledem k tomu, že je krb vyroben ze šedé litiny, je nutné počítat s tím, že šedá litina může při náhlých a nestejnorodých tepelných zatíženích prasknout. Z tohoto důvodu při prvním topení (Nejméně 10 hodin) udržujte mírný oheň (ložení má být menší nežli polovina doporučeného množství paliva pro názevní výkon). Na podpal používejte novinový papír a tenká suchá dřívka, tříštičky.

Seznamte se s regulací vzduchu na Vašem krbu, což je popsáno v tomto návodě pod názvy "Topení a normální provoz" a "Regulování výkonu"

Vnitřek krbu je natřen a při prvním zatápění tato barva postupně tvrdne a může začít kouřit včetně charakteristické vůně. Proto dbejte, aby místnost byla dobře provětrána.

Upozornění! V případě, že první stopení není mírné, může dojít k poškození barvy.

Vhodné palivo

Krb je určen pro topení dřevem.

Žádoucí je, aby palivo bylo suché, tj. aby jeho vlhkost nepřekročila 20 %. Při topení vlhkým dřevem vznikají mastné saze, které mohou vyvolat ucpání komína.

Nepalte žádný odpad, obzvláště ne umělé hmoty. V mnohém odpadových materiálech se nacházejí škodlivé látky, které škodí kamnům, komínu a životnímu prostředí.

Spalování těchto odpadních materiálů je zakázané i ze zákona. Rovněž nepalte zbytky třísky, neboť tříška obsahuje lepidla, která mohou vyvolat přehřátí kamen.

Doporučené množství paliva, které se přikládá jednorázově:

Nasekané louče (délka ~25 cm) 2 až 3 kusy celkem asi 2 kg

Při větším množství paliva se může stát, že sklo nezůstane úplně čisté.

Topení a normální provoz

Na novinový papír se suchými tříštičkami položte 2 až 3 kusy drobně nasekaných loučí. Regulátor na dvířkách otevřete úplně a při podpalu v krbu ponechte dvířka topeniště pootevřená (5-10 min) neboť tak zabráníte tomu, aby se sklo neorosilo. Dokud se oheň nerozhoří, neponechávejte kamna bez dozoru, abyste mohli oheň kontrolovat.

Když se oheň dobře rozhoří, dvířka uzavřete. Nepřikládejte moc dřeva najednou. Při přikládání dbejte, aby palivo bylo dostatečně vzdálené od skla.

Při normálním provozu musí být dvířka uzavřená, kromě při přikládání.

Aby nedocházelo k úniku kouře dvířky do místnosti, dvířka neotevírejte, ani nepřikládejte, dokud je oheň silný.

Pokud máte v kouřové rouře zabudovanou záklopkou, ponechte jí úplně otevřenou, dokud se oheň nerozplápolá.

U krbu je konstruktivní řešení takové, aby sklo na dvířkách bylo stále čisté. Sklo se může začoudit, pokud je špatné spalování. Ke špatnému spalování může dojít z následujících příčin:

- špatný komín
- přidušený přívod vzduchu (tj. uzavřený regulátor na dvířkách)
- neodpovídající nebo vlhké palivo
- přiložené velké množství paliva

Sklo se může začoudit, pokud je palivo blízko skla nebo se ho dotýká.

Při podpalu ohně v krbu nikdy nepoužívejte líh, benzín nebo jiné tekuté palivo.

Nikdy neponechávejte hořlavé tekutiny v blízkosti krbu!

Dbejte na to, že jsou části krbu horké a že krb mohou obsluhovat pouze dospělé osoby.

PROTO POUŽÍVEJTE OCHRANNOU RUKAVICI!

,VAROVÁNÍ! Nepoužívejte alkohol a benzín pro zapálení nebo opětovné zapálení.

Regulace výkonu

Pro regulování výkonu je nutná zkušenost, vzhledem k tomu, že na to mohou mít vliv různé faktory jako např. podtlak komína a vlastnosti paliva. Dbejte našich rad, abyste se naučili váš krb snadno obsluhovat.

Výkon se reguluje pomocí regulátoru primárního vzduchu na dvířkách krbu.

Sekundární vzduch je přiváděn nad sklem a stačí k dohořívání a čištění skla.

Výkon krbu závisí i na podtlaku v komíně ("tahu" komína). Při velmi velkém podtlaku v komíně doporučujeme, abyste ho zmenšili pomocí záklopký na kouřových rourách.

Pro správné zacházení s regulátorem je třeba trochu zkušenosti. Proto dbejte našich rad, abyste se naučili váš krb obsluhovat.

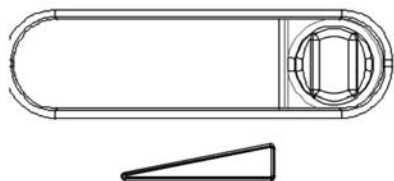

Postavení regulátoru při podpalu a ještě nějakou dobu po podpalu

Když se oheň rozplápolá a když je vytvořen dostatek žáru, vrátíme regulátor do polohy, která stačí, aby krb vydal tolik tepla, kolik potřebujeme.

Přiložením 3 až 4 kg paliva a ponecháním regulátoru v poloze maximum, výkon krbu dosáhne 11-12 kW.

Poloha regulátoru pro výkon 8 kW

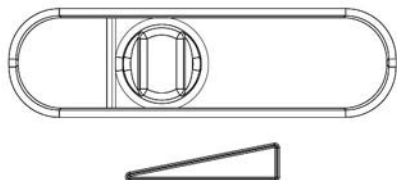

Pro minimální výkon regulátor primárního vzduchu úplně uzavřete, a pokud máte v kouřovodě zabudovanou záklopký, přivřete jí.

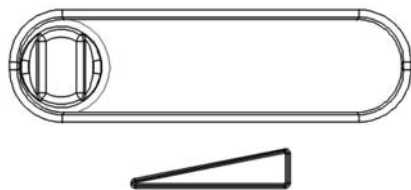

Přikládejte jen tolik paliva, kolik je třeba pro udržování ohně.

Topení v přechodném období

Při topení v přechodném období (kdy jsou vnější teploty nad 15° C) se může stát, že v komíně není podtlak (komín nemá "tah"). V tom případě se pokuste podpałem komína dosáhnout potřebného podtlaku. Pokud se Vám to nepodaří, radíme Vám, abyste od zatápění ustoupili. Užitečné je při zapalování ohně v krbu otevřít okno nebo dveře místnosti, aby se vyrovnal tlak vzduchu v místnosti s tlakem vnějším.

Údržba a čištění krbu

Po každé topné sezoně je nutné krb a komín očistit od vrstvy sazí. Pokud zanedbáte pravidelnou a řádnou kontrolu a čištění, zvyšuje se nebezpečí vzniku požáru v komíně. V případě vznícení ohně v komíně postupujte následovně:

- při hašení nepoužívejte vodu
- uzavřete veškeré přívody vzduchu do kamen i do komína
- ihned po uhašení ohně zavolejte kominíka, aby prohlédl komín
- zavolejte servis nebo výrobce, aby prohlédl výrobek

Sklo na dvířkách krbu můžete čistit běžnými prostředky na mytí oken.

Pokud se během topení v krbu objeví jakékoliv poruchy (jako např. kouř), obraťte se na Vašeho kominíka nebo na nejbližší servis. Jakékoliv opravy krbu mohou provádět pouze oprávněné osoby, a mohou se používat pouze originální rezervní díly.

K čištění smaltových a lakovaných částí používejte vodu a mýdlo, neabrazivní nebo chemicky neagresivní čistící prostředky.

Záruka

Záruka platí pouze pokud se krb používá v souladu s tímto technickým návodem.

Možnosti vytápění prostoru

Velikost vytápěného prostoru závisí na způsobu topení a tepelné izolaci prostoru.

Při topení jednotlivými tepelnými zdroji o tepelném výkonu 8 kW, se může dle topných podmínek vytopit:

za vhodných podmínek	180 m ³
za méně vhodných podmínek	120 m ³
za nevhodných podmínek	85 m ³

Občasné topení nebo topení s přestávkami lze považovat za méně vhodné nebo dokonce nevhodné podmínky topení.

Pro rozměry komínu platí následující údaje:

Tepelný výkon	8	kW
Hmotný průtok kouřových plynů (m)	8,5	g/s
Střední teplota kouřových plynů za nástavcem	360	°C
Nejnižší podtlak komínu [p] při tepelném výkonu	0,12	mbar
Nejnižší podtlak komínu [p] při 0,8 násobném tepelném výkonu	0,10	mbar

Ještě jednou to nejdůležitější

- Při topení přikládejte pouze takové množství paliva, které odpovídá potřebnému tepelnému výkonu v dané chvíli.
- Po přiložení paliva regulátor vzduchu v dostatečné míře otevřete dokud se oheň dobře nerozhoří. Teprve potom můžete dát regulátor do polohy, která odpovídá žádanému tepelnému výkonu.
- Pravidelně vybírejte popelník, aby mohl bez překážek cirkulovat primární vzduch a chránit rošt před přehřátím.
- Zajistěte dostatečný přívod čerstvého vzduchu pro spalování.
- Pečlivě dodržujte technický návod.

Rezervní díly a příbor (stránka 58 a 59):

Pozice číslo	Název dílu	Označení odlitku
101	PŘEDNÍ ČÁST	BR-101
102	DVÍRKA	BR-102
103	ROŠT	BR-103
104	SPODNÍ STRANA	BR-104
104A	SPODNÍ STRANA	BR-104
105	KUPOLE	BR-105
106	ZADNÍ STRANA	BR-106
107	BOČNÍ STRANA	BR-107
108	ŠOUPÁTKO	BR-108
109	OCHRANA ZADNÍ STRANY	BR-109
110	CHRÁNIČ SKLA	BR-110
111	KOUŘOVÝ NÁSTAVEC Ø180	BR-111
112	POKLICE ZPOMALOVAČE	BR-112
114	DRŽÁTKO	BR-114
115	NÁSTAVEC NA VZDUCH	BR-115
116	MŘÍŽKA VENTILÁTORU - PRAVÁ	BR-116
117	MŘÍŽKA VENTILÁTORU - LEVÁ	BR-117
131	ZPOMALOVAČ KOUŘOVÝCH PLYNŮ	BR-131
200	DRŽÁTKO SKLA	
201	DRŽÁTKO DVÍŘEK OHNIŠTĚ	
202	TYČKA ZPOMALOVAČE KOUŘOVÝCH PLYNŮ	
204	POPELNÍK	
213	PLECHOVÉ OPLÁŠTĚNÍ	
214	KRYT PLECHOVÉHO OPLÁŠTĚNÍ	
215	DNO PLECHOVÉHO OPLÁŠTĚNÍ	
217	NOSNÍK VENTILÁTORU LEVÝ	
218	NOSNÍK VENTILÁTORU PRAVÝ	
219	PLECH REGULÁTORU VZDUCHU	
233	DRŽÁTKO MÁVAT	
301	SKLO	
304	VENTILÁTOR PRAVÝ	
305	VENTILÁTOR LEVÝ	
306	KOMPLET ELEKTROARMATUR	
01-000	OZDOBNÝ RÁM	
	PŘÍBOR:	
801	POHRABÁČ	
806	OCHRANNÁ RUKAVICE S LOGEM PLAMEN - ČERVENÁ	

**ZADRŽUJEME PRÁVO NA ZMĚNY, KTERÉ NEMAJÍ VLIV
NA FUNKČNOST A BEZPEČNOST ZAŘÍZENÍ!**







IZJAVA O LASTNOSTIH

Izjavljamo, da ta izdelek zadovoljuje vse bistvene zahteve EN 13 229:2001 / A2:2004

ter ima v skladu z direktivo EU 305/2011 oznako .

Požega, 26.03.2015

 Plamen d.o.o. HR-34000 Požega, Njemačka 36		10
Naprava je za občasno kurjenje.		<i>Intermittent burning appliances</i>
EN 13 229:2001 / A2:2004		
Kaminski vložek na trda goriva		<i>Insert appliances fired by solid fuel</i>
Tip/Typ: Barun 1		
Najmanjša razdalja do vnetljivih materialov:		
<i>Minimum distance to adjacent combustible materials:</i>		[mm]
Spredej/front: 1200		
Koncentracija CO v okviru 13%O ₂ :		
<i>Emission of CO in combustion products calc. to 13%O₂:</i>		0,119 [%]
Temperatura dimnih plinov:	<i>Flue gas temperature:</i>	360 [°C]
Nazivna jakost:	<i>Nominal output:</i>	8 [kW]
Stopnja izkoriščanja (gorivo):	<i>Energy efficiency (fuel):</i>	71,4 [%]
Les	<i>Wood</i>	
Tovarniška številka:	<i>Serial No:</i>	
Preberite in upoštevajte navodila za uporabo. Uporabljati le priporočena goriva. <i>Read and follow the operating instructions. Use only recommended fuels.</i>		
Zgoraj navedene vrednosti veljajo samo v testnih pogojih. <i>The above mentioned values are valid only in proof conditions.</i>		
Državo izvora: Hrvaška		Made in Croatia
Leto izdelave/year of production:		
- Referenčna št. Izjave o lastnosti: 00011-CPR-2014/08/07		
- Identifikacijska št. priloženega organa: NB 1015		
- Naprava se ne uporablja s skupnim dimnikom.		

 Plamen d.o.o. HR-34000 Požega, Njemačka 36		
Naprava je za občasno kurjenje.		<i>Intermittent burning appliances</i>
EN 13 229:2001 / A2:2004		
Kaminski vložek na trda goriva		<i>Insert appliances fired by solid fuel</i>
Tip/Typ: Barun 2		
Najmanjša razdalja do vnetljivih materialov:		
<i>Minimum distance to adjacent combustible materials:</i>		[mm]
Spredej/front: 1200		
Koncentracija CO v okviru 13%O ₂ :		
<i>Emission of CO in combustion products calc. to 13%O₂:</i>		0,119 [%]
Temperatura dimnih plinov:	<i>Flue gas temperature:</i>	360 [°C]
Nazivna jakost:	<i>Nominal output:</i>	8 [kW]
Stopnja izkoriščanja (gorivo):	<i>Energy efficiency (fuel):</i>	71,4 [%]
Les	<i>Wood</i>	
Tovarniška številka:	<i>Serial No:</i>	
Preberite in upoštevajte navodila za uporabo. Uporabljati le priporočena goriva. <i>Read and follow the operating instructions. Use only recommended fuels.</i>		
Zgoraj navedene vrednosti veljajo samo v testnih pogojih. <i>The above mentioned values are valid only in proof conditions.</i>		
Državo izvora: Hrvaška		Made in Croatia
Leto izdelave/year of production:		



HR-34000 Požega, Njemačka 36

tel.: +385 (0)34 254 600, 254 602, fax: +385 (0)34 254 710

www.plamen.hr

TEHNIČNI PODATKI:

DIMENZIJE Š x V x D:	750x620x500 mm
TEŽA:	TIP 1 125 kg TIP 2 135 kg
NAZIVNA JAKOST:	8 kW
DIMNI NASTAVEK:	Ø 180 mm
GORIVO:	leso

Barun 1

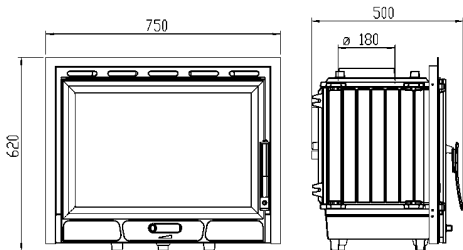

Barun 2

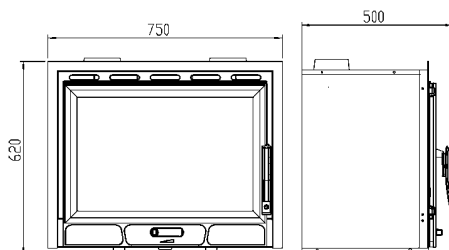

Izročamo Vam v uporabo kaminski vložek BARUN.

Kaminski vložek dobavljamo v dveh različnih izvedbah in sicer brez pločevinastega opaža in s pločevinastim opažem. Katera različica je za Vas primernejša je odvisno od vaših potreb po gretju. To je pojasnjeno pod naslovom "Izbor kamina".

Za najboljšo uporabo grelnih možnosti obvezno in natančno preberite ta navodila.

Kamin je izdelan iz kakovostnega sivega liva. Deli so med seboj zatesnjeni z ognjevarnim premazom. Vrata in stekla so zatesnjena s tesnili iz steklenih vlaken. V spodnjem delu se nahajata pepelnik in regulator za primarni zrak. Nad steklom so odprtine za vstop sekundarnega zraka, ki ima poleg tega, da v veliki meri sodeluje pri zgorevanju, pomembno vlogo pri vzdrževanju čistoče stekla.

Na zgornjem delu kurišča oziroma na vhodu v dimni nastavek je vgrajena "bay pass" zaklopka, ki se odpre samo takrat, ko se odprejo vratca za kurjenje. Vloga te zaklopke je preprečiti izhajanje dima v prostor.

Izbor jakosti grelnega telesa je odvisen od stopnje izolacije zgradbe, klimatskih pogojev, zaščitene položaja zgradbe, izpostavljenosti vetru in podobnega.

Smatra se, da 1 kW jakosti zadostuje za ogrevanje 10 m³ prostora s standardno višino 2,5 metrov.

Natančnejše podatke pogledjte pod naslovom "Možnosti ogrevanja prostora".

IZBOR IN MONTAŽA

Pri namestitvi in montaži kamina se moramo pridrževati lokalnih, nacionalnih in evropskih predpisov in norm. Montaža mora biti v skladu z veljavnimi gradbenimi predpisi. Naša odgovornost je omejena izključno na dobavo pravilnega proizvoda. Zaradi tega je potrebno po odstranitvi embalaže izdelek podrobno pregledati, da bi odkrili eventualne poškodbe, nastale med transportom. O zapaženih pošodobah morate takoj reklamirati, ker ne priznamo naknadnih reklamacij.

Montaža kamina mora biti izvedena v skladu s temi navodili in pravili gradbene stroke. Opravilo jo mora kvalificirano osebo, ki je odgovorno za celotno namestitev proizvoda.

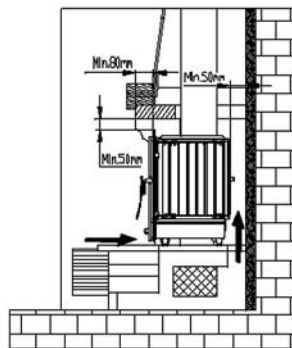
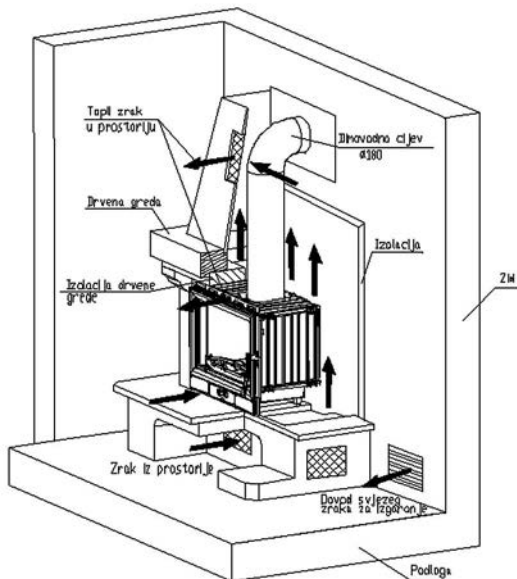

slika 1

Prostor, v katerega se namerava vgraditi proizvod, mora imeti dovolj svežega zraka za gorenje. Skozi posebno odprtino z zaščitno mrežo, ki se ne more zamašiti in ki se mora nahajati v bližini kamina (glej sl. 1 in sl. 2) se mora zagotoviti zadostna količina svežega zraka za izogrevanje. To je še posebej pomembno v prostoru, v katerem je vgrajen kakršenkoli aspirator (napa).

Za priključek na dimnim se lahko uporabijo običajne (standardne) dimne cevi s premerom $\varnothing 180$ mm. Najbolje je, da se vgradi dimna cev z zaklopko zaradi možnosti pridušitve dimnika. V tem primeru je treba na bočni strani obzida vgraditi cev za prehod palice za namestitvev zaklopke. Dimne cevi je treba na dimni nastavek namestiti čvrsto in neprepustno. Enako čvrsto in neprepustno jih je treba spojiti tudi na dimnik. Dimna cev ne sme zadirati v poprečni prerez dimnika.

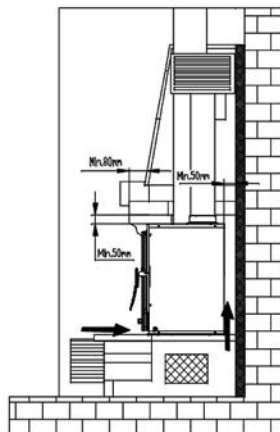
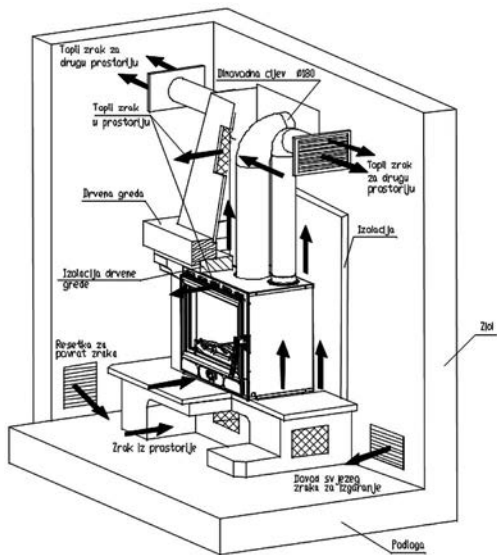

slika 2

Minimalni prerez dimnika mora imeti premer 180 mm (~250 cm²) in višino 5 do 6 metrov, merjeno od dna kurišča. Kanal dimnika mora biti neprepusten, enakega prereza po vsej dolžini, nad slemenom hiše pa se mora dvigati najmanj 0,5 metra.

Pred namestitvijo kaminskega vložka morate dobiti mnenje dimnikarja, ki mora izmeriti silo podtlaka v dimnu ter preveriti možnost za uporabo obstoječega dimnika za priključitev kamina.

Izbor kamina

Kamin dobavljamo:

- brez pločevinastega opaža
- s pločevinastim opažem

Pri obeh kombinacijah lahko ob straneh vgradimo dva ventilatorja, ki omogočata povečanje konvekcijskega prehajanja toplote v zrak v okolju. Katero varianto boste izbrali, je odvisno od Vaših potreb po gretju.

Priporočamo, da za gretje **samo prostora, v katerem je nameščen kamin**, izberete varianto iz 1 slike, torej brez pločevinastega opaža. V tem primeru zrak vstopa v prostor skozi rešetke za zrak pri tleh v obzidavo, se segreva in izhaja na zgornji rešetki v prostor. Sprednja stran kamina prenaša toploto v prostor z neposrednim sevanjem in konvekcijo.

Če želite greti tudi **dodatne prostore**, priporočamo, da izberete varianto iz 2 slike, torej s pločevinastim opažem. Poleg pločevinastega opaža sta dobavljena tudi dva nastavka za ventilacijske cevi. Za vgradnjo nastavkov morate na pločevinastem pokrovu opaža na predvidenih mestih izrezati odprtine in v njih namestiti nastavke, vsakega s tremi vijaki. Na njih namestite ventilacijske cevi s premerom Ø 150 mm in jih spojite na rešetke, kjer želite voditi toploto. Ventilacijske cevi morajo biti vertikalne, oziroma, morajo imeti ustrezen vzpon zaradi možnosti kroženja. Obvezno zagotovite recirkuliranje zraka iz tega prostora, oziroma, pri tleh vgradite rešetko za vračanje zraka (glej sl. 2).

Pri tem morate vedeti, da z vgradnjo ventilatorjev ne vplivamo bistveno na gretje drugega prostora oziroma na kroženje skozi rešetke, pač pa samo na nekaj večji konvekcijski prehod toplote zaradi kroženja zraka v pločevinastem opažu.

Montaža kamina

Kamin je predviden za obzidavanje.

Namestitev kaminskega vložka lahko izvajajo izključno osebe ali podjetja, specializirana za takšno dejavnost. Pri nameščanju kamina se mora upoštevati obvezujočih predpisov in norm ter pravil, navedenih v teh navodilih, ki se med drugim nanašajo na velikost grettega prostora, dimne kanale, sam dimnik, zagotovitev dovoda svežega zraka za izgorovanje, zagotovitev kroženja zraka okrog kamina in recirkulacije iz prostora, ki ga grejemo, ter protipožarno zaščito.

Na 1 sl. je prikazan primer, kako lahko obzidamo kamin brez pločevinastega opaža, na 2. sl. pa primer obzidave s pločevinastim opažem.

Pri oblaganju vložka z elementi iz kamna, keramike ali iz drugih materialov, ki morajo biti negorljivi, moramo:

- omogočiti kroženja zraka med kaminom in obzidavo. Zaradi tega mora biti obzidava oddaljena od kamina vsaj 5 cm .
- zagotoviti dovod zraka pod kaminom skozi rešetke s skupno površino min. 1000 cm² (npr. 3 rešetke 25 x 15 cm). Prav tako moramo zagotoviti odvod toplega zraka skozi rešetke nad kaminom z enako površino
- zagotoviti minimalen razmik (120 cm) med sprednjo stranjo kamina in vnetljivih materialov
- po končani montaži moramo dobiti od dimnikarja dovoljenje za uporabo in zapisnik o pravilnosti dimnih kanalov.

NAVODILO ZA UPORABO

Glede na to, da je kamin izdelan iz sivega lijeva, morate upoštevati lastnost sivega liva, ki zna razpokati zaradi naglih in neenakomernih toplotnih obremenitev. Zaradi tega pri prvi kuritvi (najmanj 10 ur) kurite zmerno (polnila ne smejo biti večja kot pol priporočene količine goriva za sklicno snago). Za podnetanje uporabite časopisni papir in trske.

Seznajte se z reguliranjem zraka na Vašem kamini, kakor je opisano v tek navodilih pod naslovi "Kurjenje in normalen zagon" in "Reguliranje jakosti"

Notranjost kamina je prebarvana. Barva se pri prvem kurjenju postopoma strjuje, zaradi česar lahko pride do dimljenja in karakterističnega vonja. Zaradi tega poskrbite za dobro prezračevanje prostora.

Opozorilo! Če prva kuritev ni zmerna, lahko pride do poškodb barve!

Primerno gorivo

Kamin je predvidena za kurjenje z drvimi.

Priporočamo, da kurite s suhimi gorivi, katerih vlažnost ni višja od 20%. Pri kurjenju z vlažnimi drvimi nastajajo mastne saje, ki lahko zamašijo dimnik.

Ne kurite odpadkov, še posebej ne plastike. V mnogih odpadnih materialih se nahajajo škodljive snovi, ki so škodljive za kamin, dimnik in okolje.

Sežiganje teh odpadnih materialov je prepovedano z zakonom.

Ne sežigajte ostankov iverk, ker iverke vsebujejo lepila, zaradi katerih lahko pride do pregrevanja kamina.

Priporočena količina goriva za enkratno nalaganje:

Nasekana drva (dolžine ~25 cm) 2 do 3 kosa skupaj približno 2 kg

Zaradi večje količine goriva se lahko steklo umaže.

Kurjenje in normalen zagon

Na časopisni papir s trskami položite 2 do 3 kosa drobnejših drv. Regulator na vratcih popolnoma odprite in pri podnetanju kamina pustite vratca kurišča malce odprta (5-10 min), ker s tem preprečite rošenje stekla. Dokler se ogenj ne razgori, ne puščajte kamina brez nadzora, da lahko kontrolirate ogenj.

Ko se ogenj dovolj razgori, zaprite vratca. Ne nalagajte naenkrat preveč goriva. Pri dodajanju goriva pazite, da bo gorivo dovolj oddaljeno od stekla.

Pri normalnem kurjenju morajo biti vratca zaprta, razen, kadar dodajate gorivo.

Da se ne bi kadilo v prostor, ne odpirajte vratc in ne dodajajte goriva, ko je še velik ogenj.

Če imate v dimni cevi vgrajeno zaklopko, naj bo popolnoma odprta, dokler se ogenj ne razgori. Pri kamini je s konstrukcijskimi rešitvami zagotovljeno, da so stekla na vratcih vedno čista. Steklo se lahko umaže s sajami v primeru slabega izgorevanja. Možni razlogi za slabo izgorevanje so: -

slab dimnik,

- pridušen dovod zraka (zaprt regulator na vratcih)
- neustrezno ali vlažno gorivo.
- naloženo preveč goriva

Steklo bo sajasto, če je gorivo preblizu stekla ali če se ga dotika.

Za podnetanje ognja nikoli ne uporabljajte špirta, bencina ali nekega drugega tekočega goriva. V bližini peči ne shranjujte kakršnihkoli tekočih snovi, ki bi se lahko zažgale v bližini kamina!

Upoštevajte, da so deli kamina vroči, zato lahko kamin uporabljajo samo odrasle osebe. ZARADI TEGA VEDNO UPORABLJAJTE ZAŠČITNO ROKAVICO!

OPOZORILO! Ne uporabljajte alkohola in bencina za prižiganje ali ponovno prižiganje.

Reguliranje jakosti

Za reguliranje jakosti je potrebno nekaj izkušenj, ker na to lahko vplivajo različni dejavniki, npr. podtlak v dimniku in lastnosti goriva. Upoštevajte naše nasvete, s čimer se boste na najlažji način naučili uporabljati Vaš kamin.

Jakost se regulira s pomočjo regulatorja za primarni zrak na vratcih kamina.

Sekundarni zrak se dovaja nad steklom. Ta zrak zadostuje za dogorevanje in čiščenje stekla.

Jakost kamina je odvisna tudi od podtlaka v dimniku ("vleke" dimnika). Pri zelo velikem podtlaku v dimniku priporočamo, da ga zmanjšate s pomočjo dimne zaklopke na dimnih ceveh.

Za pravilno uporabo regulatorja zraka je potrebno nekaj izkušenj. Upoštevajte naše nasvete, s čimer se boste na najlažji način naučili uporabljati Vaš kamin.

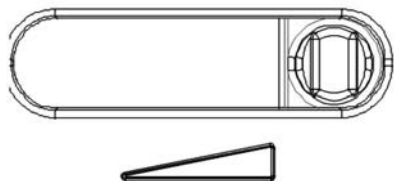

Nastavitev regulatorja za podnetanje in nekaj časa po podnetanju

Ko se ogenj razgori in ko je dovolj žerjavice, vrnemo regulator na položaj, ki zadostuje, da peč razvije toliko toplote, kot jo potrebujemo.

Z dodajanjem 3 do 4 kg goriva in z nastavljenim regulatorjem na maksimumu lahko kamin doseže jakost od 11-12 kW.

Položaj regulatorja za nazivno jakost 8 kW

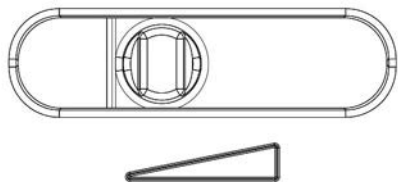

Za minimalno jakost moramo regulator primarnega zraka popolnoma zapreti, če pa je v dimnem kanalu vgrajena tudi zaklopka, moramo zapreti tudi zaklopko.



Dodajati samo toliko goriva, kot je potrebno za vzdrževanje ognja.

Kurjenje v prehodnem obdobju

Pri kurjenju v prehodnem obdobju (ko so zunanje temperature višje od 15 °C) se lahko zgodi, da v dimniku ni podtlaka (dimnik ne vleče). V takšnem primeru poskušajte s podnetanjem ustvariti podtlak v dimniku. Če vam to ne uspe, Vam svetujemo, da odnehate od kurjenja. Priporočamo, da pri podnetanju ognja odprete okno ali vrata, da se notranji in zunanji tlak izenačita

Nega in čiščenje

Po vsaki sezoni gretja je treba peč in dimne cevi in dimnik očistiti od saj.

Zanemarjena redna kontrola in čiščenje povečuje nevarnost za nastanek požara v dimniku. V primeru nastanka ognja v dimniku ravnajte na naslednji način:

- za gašenje ne uporabljajte vode
- zaprite vse dovode zraka v peč in dimnik
- ko ogenj ugasne, pokličite dimnikarja, naj vam pregleda dimnik
- pokličite servisno službo, naj pregleda proizvod

Steklo na vratih kamina lahko očistite s sredstvom za pranje oken.

Če se med delovanjem kamina pojavijo kakršnekoli motnje (na primer zakajenost), se obrnite na Vašega dimnikarja ali v najbližji servis.

Kakršnekoli posege na kaminu lahko opravljajo samo pooblaščen osebe, vgrajujejo pa se lahko le originalni rezervni deli.

Za čiščenje emajliranih in obarvanih površin uporabljajte vodo in milo, neabrazivna ali kemijski neagresivna pomivalna sredstva.

Jamstvo

Jamstvo velja samo v primeru, če se kamin uporablja v skladu s temi tehničnimi navodili.

Možnosti gretja prostora

Velikost gretga prostora je odvisna od načina gretja in toplotne izolacije prostora.

Z gretjem s posameznimi viri toplote nazivne toplotne moči 8 kW je možno (odvisno od grelnih pogojev) segreti:

pri ugodnih pogojih	180 m ³
pri manj ugodnih pogojih	120 m ³
pri neugodnih pogojih	85 m ³

Občasno gretje ali gretje s prekinitvami je uvrščeno med manj ugodne ali celo neugodne grelne pogoje.

Za dimenzioniranje dimnika veljajo naslednji podatki:

Nazivna toplotna jakost	8	kW
Pretok mase dimnih plinov [m]	8,5	g/s
Srednja temperatura dimnih plinov za dimnim nastavkom	360	°C
Najmanjši podtlak dimnika [p] pri nazivni toplotni jakosti	0,12	mbar
Najmanjši podtlak dimnika [p] pri 0,8 kratni nazivni toplotni jakosti	0,10	mbar

Še enkrat o najpomembnejšem

- Pri nalaganju dodajajte samo takšno količino goriva, ki zadostuje za v tem trenutku potrebno toplotno moč.
- Pri dodajanju goriva odprite regulatorje za zrak, dokler se ogenj dobro ne razgori. Šele takrat lahko nastavite regulator na položaj, ki ustreza zeleni toplotni jakosti.
- Redno čistite pepelnik zaradi nemotenega kroženja primarnega zraka in zaščitite rosta pred pregrevanjem
- Zagotovite zadosten dotok svežega zraka za izgorevanje
- V celoti upoštevajte tehnična navodila

Rezervni deli in pribor (stranica 58 in 59)::

Pozicija	Naziv dela	Oznaka odlivka
101	PREDNJA STRAN	BR-101
102	VRATA	BR-102
103	ROST	BR-103
104	VZNOŽJE	BR-104
104A	VZNOŽJE	BR-104
105	KUPOLA	BR-105
106	ZAČELJE	BR-106
107	BOČNA STRAN	BR-107
108	DRSNIK	BR-108
109	ZAŠČITA ZAČELJA	BR-109
110	ŠČITNIK STEKLA	BR-110
111	DIMNI NASTAVEK Ø180	BR-111
112	STOPER ZA UPOČASNJEVANJE	BR-112
114	ROČAJ	BR-114
115	NASTAVEK ZA ZRAK	BR-115
116	REŠETKA VENTILATORJA - DESNA	BR-116
117	REŠETKA VENTILATORJA - LIJEVA	BR-117
131	UPOČASNJEVANJE DIMNIH PLINOVA	BR-131
200	DRŽALO STEKLA	
201	ROČICA NA VRATCIH KURIŠČA	
202	VZVOD ZA UPOČASNJEVANJE DIM. PL.	
204	PEPELNIK	
213	PLOČEVINASTI PLAŠČ	
214	POKROV PLOČEVINASTEGA PLAŠČA	
215	DNO PLOČEVINASTEGA PLAŠČA	
217	NOSILEC VENTILATORJA LEVI	
218	NOSILEC VENTILATORJA DESNI	
219	PLOČEVINA REGULATORJA ZA ZRAK	
233	DRŽALO KLAPNA	
301	STEKLO	
304	VENTILATOR DESNI	
305	VENTILATOR LEVI	
306	KOMPLET ELEKTROARMATUR	
01-000	OKRASNI OKVIR	
	PRIBOR:	
801	GREBLJICA	
806	ZAŠČITNA ROKAVICA Z LOGOM PLAMEN-RDEČA	

**PRIDRŽUJEMO SI PRAVICO DO SPREMENB, KI NE VPLIVAJO
NA FUNKCIONALNOST IN VARNOST APARATA!**

SRB ИЗЈАВА О УСАГЛАШЕНОСТИ

Изјављујемо да је овај производ у сагласности са битним захтевима

EN 13 229:2001 / A2:2004, и носи ознаку **CE** у складу са директивом EU 305/2011.

Пожега, 26.03.2015

 Plamen d.o.o. HR-34000 Požega, Njemačka 36	CE	10
Уређај је предвиђен за повремено ложење <i>Intermittent burning appliances</i>		
EN 13 229:2001 / A2:2004		
Камински уложак на чврста горива <i>Inset appliances fired by solid fuel</i>		
Тип/Тур: Barun 1		
Минимална удаљеност од запаљивих материјала: <i>Minimum distance to adjacent combustible materials</i>		
Испред/front: 1200 [mm]		
Концентрација CO сведених на 13%O ₂ : <i>Emission of CO in combustion products calc. to 13%O₂:</i> 0,119 [%]		
Температура димних гасова: <i>Flue gas temperature:</i> 360 [°C]		
Номинална снага: <i>Nominal output:</i> 8 [kW]		
Степен искоришћења (гориво): <i>Energy efficiency (fuel):</i> 71,4 [%]		
Дрво <i>Wood</i>		
Фабрички број: <i>Serial No.:</i> _____		
Проучите упутство за употребу <i>Read and follow the operating instructions.</i>		
Користите препоручена горива: <i>Use only recommended fuels.</i>		
Горе споменуте вредности важе само у испитаним условима. <i>The above mentioned values are valid only in proof conditions.</i>		
Земља порекла: Хрватска		Made in Croatia
Година производње/year of production: _____		
Број Изјаве о својствима/Number of the DoP: 00011-CPR-2014-08-07		
Број лабораторија за тестирање/Number of the notified test laboratory: NB 1015		

 Plamen d.o.o. HR-34000 Požega, Njemačka 36	CE	
Уређај је предвиђен за повремено ложење <i>Intermittent burning appliances</i>		
EN 13 229:2001 / A2:2004		
Камински уложак на чврста горива <i>Inset appliances fired by solid fuel</i>		
Тип/Тур: Barun 2		
Минимална удаљеност од запаљивих материјала: <i>Minimum distance to adjacent combustible materials</i>		
Испред/front: 1200 [mm]		
Концентрација CO сведених на 13%O ₂ : <i>Emission of CO in combustion products calc. to 13%O₂:</i> 0,119 [%]		
Температура димних гасова: <i>Flue gas temperature:</i> 360 [°C]		
Номинална снага: <i>Nominal output:</i> 8 [kW]		
Степен искоришћења (гориво): <i>Energy efficiency (fuel):</i> 71,4 [%]		
Дрво <i>Wood</i>		
Фабрички број: <i>Serial No.:</i> _____		
Проучите упутство за употребу <i>Read and follow the operating instructions.</i>		
Користите препоручена горива: <i>Use only recommended fuels.</i>		
Горе споменуте вредности важе само у испитаним условима. <i>The above mentioned values are valid only in proof conditions.</i>		
Земља порекла: Хрватска		Made in Croatia
Година производње/year of production: _____		

 **Plamen**

HR-34000 Požega, Njemačka 36
tel.: +385 (0)34 254 600, 254 602, fax: +385 (0)34 254 710
www.plamen.hr

ТЕХНИЧКИ ПОДАЦИ:

ДИМЕНЗИЈЕ Ш x В x Д:	750x620x500 mm
МАСА:	TIP 1 125 kg TIP 2 135 kg
НОМИНАЛНА СНАГА:	8 kW
ГАСНИ НАСТАВАК:	Ø 180 mm
ГОРИВО:	дрво

Barun 1

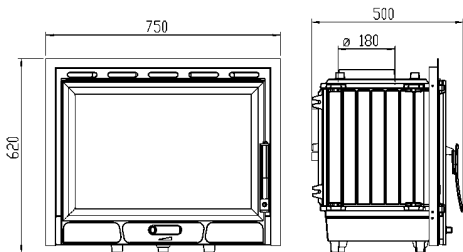

Barun 2

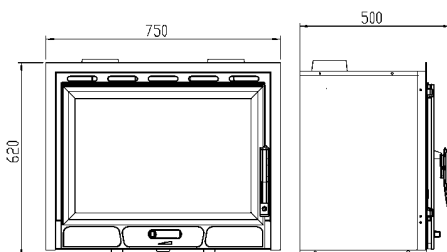

Предајемо Вам на коришћење камински уложак БАРУН.

Камински уложак испоручујемо у две различите верзије и то без лимене оплате и с лименом оплатом. Која је варијанта за Вас повољнија зависи од ваших потреба за грејањем. То је објашњено под насловом Избор камина.

Како бисте на најбољи начин искористили могућности грејања обавезно и врло пажљиво проучите следећа упутства.

Камин је израђен од квалитетног сивог лива. Делови су међусобно заптивени ватроотпорним премазом. Врата и стакло заптивени су заптивкама од стаклених влакана. У доњем делу се налази пепелиште, те регулатор примарног ваздуха. Изнад стакла су отвори за улаз секундарног ваздуха који, осим што знатно учествује у изгарању, има улогу да одржава стакло чистим.

У горњу страну ложишта, на улазу у димни наставак, уграђена је "bay pass" заклопка, која се отвара само када се отварају врата за ложење. Њена улога је да спречи продор дима у просторију.

Избор снаге грејног тела зависи од степена изолације зграде, климатских услова, положаја зграде у смислу заклоњености, изложености ветру и сл.

Сматра се да је 1 kW снаге довољан за грејање 10 m³ простора, стандардне висине од 2,5 метара.

Тачније податке погледајте под насловом Могућности грејања простора.

ИЗБОР И МОНТАЖА

Приликом постављања и монтаже камина потребно је придржавати се локалних националних и европских прописа и норми. Монтажа мора да буде у складу с важећим грађевинским прописима. Наша одговорност ограничава се искључиво на испоруку исправног производа. Због тога је потребно, након што производ ослободите амбалаже, детаљно га прегледати у циљу откривања евентуалних оштећења насталих при транспорту. Уочена оштећења потребно је одмах пријавити јер накнадне рекламације нећемо уважити.

Монтажа камина мора бити изведена у складу с овим упутствима и правилима грађевинске струке, те мора бити изведена од квалификованог особља, које је одговорно за целокупно постављање производа.

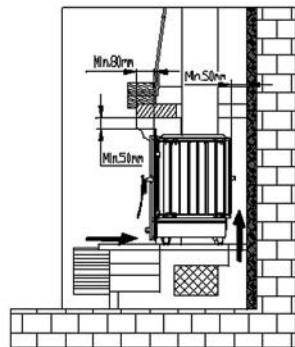
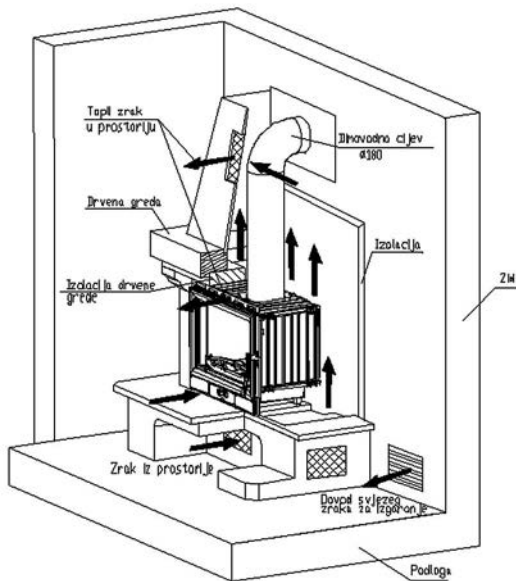

Слика 1

Просторија у коју се производ уграђује треба да има довољну количину свежег ваздуха за изгарање. Кроз посебан отвор са заштитном мрежом која не може да се зачепи, а налази се у близини камина (види сл. 1 и сл. 2), потребно је да се осигура довољна количина свежег ваздуха за изгарање. Ово је нарочито важно ако је у просторији уграђен некакав аспиратор (напа).

За прикључак на димњак треба користити уобичајене (стандардне) димоводне цеви пречника Ø180mm. Пожељно је да се угради димоводна цев са заклопком, због могућег загушења димњака. У том случају треба на бочној страни зидане ограде уградити цеви за пролаз шипке за подешавање те заклопке.

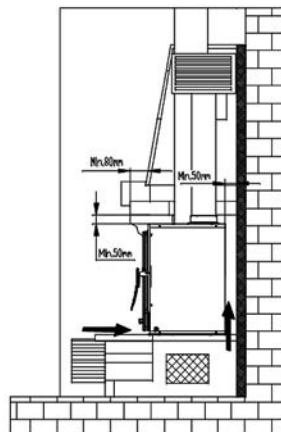
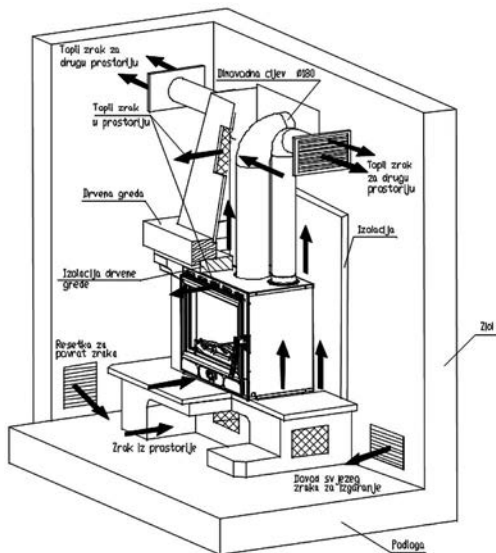

Слика 2

Димоводне цеви треба поставити чврсто и непропустљиво на димни наставак. Треба их, такође, чврсто и непропустљиво спојити на димњак. Димоводна цев не сме да задира у попречни пресек димњака. Минимални пресек димњака треба да буде промера 180 mm (~250 cm²) с висином 5 до 6 метара, рачунајући од дна ложишта. Канал димњака треба да буде непропустљив, једнаког пресека по целој дужини, и да стрчи изнад слемена куће 0,5 метара. Пре постављања каминског улошка потребно је да прибавите мишљење димничара. Потребно је да измерите силу потпритиска димовода и да извидите могућности употребе постојећег димњака за прикључење камина.

Избор камина

Камин се испоручује:

- без лимене оплате
- с лименом оплатом.

У обе комбинације могу се уградити бочно два вентилатора која имају улогу да повећавају конвексни прелаз топлине на околни ваздух. Коју варијанту ћете изабрати зависи од потреба за грејањем.

Препоручујемо да за грејање **искључиво просторије у којој камин инсталирате изаберете** варијанту са сл. 1, тј. без лимене оплате. У том случају ваздух из просторије кроз вентилационе решетке при поду улази у зидану ограду, загрева се и на горње решетке излази у просторију. Предња страна камина преноси топлину у простор директним исијавањем и конвекцијом.

Ако желите грејати и **додатне просторије** препоручујемо да изаберете варијанту са сл. 2 тј. с лименом оплатом. Уз лимену оплату испоручују се и два наставка за вентилационе цеви. Да би уградиле наставке потребно је на лименом поклопцу оплате исећи отворе на предвиђеним местима и причврстити наставке са по три лим вијка. На њих ставити вентилационе цеви пречника Ø150 mm и спојити на решетке где желимо усмерити топлину. Вентилационе цеви морају бити вертикалне или имати одговарајући успон због природе циркулације. Обавезно осигурати рециркулацију ваздуха те просторије тј. уградити решетку при поду за враћање ваздуха (види сл. 2).

Треба водити рачуна да уградњом вентилатора не утичемо битно на грејање друге просторије, односно на струјање кроз решетке, него само на нешто већи конвексни прелаз топлине због струјања ваздуха унутар лименог плашта.

Монтажа камина

Камин је предвиђен за озифивање.

Постављање каминског улошка смеју да изводе искључиво лица или предузећа специјализована за такву делатност. Код постављања камина потребно је придржавати се обавезујућих прописа и норми, те правила наведених у свим упутствима која се односе, између осталог, на величину грејаног простора, димоводне канале, сам димњак, осигурање довода свежег ваздуха за изгарање, осигурање циркулације ваздуха око камина и рециркулације из простора који грејемо, те на противпожарну заштиту.

На сл. 1 приказан је пример како се може озидати камин без лимене оплате, а на сл. 2 када га користимо с лименом оплатом.

Приликом облагања улошка елементима од камена, керамике или других материјала, који морају бити незапаљиви, потребно је:

- омогућити струјање ваздуха између камина и зидане ограде; треба између страна зидане ограде и камина направити размак од најмање 5 cm;
- осигурати довод ваздуха испод камина кроз решетке укупне површине мин. 1000 cm² (нпр. 3 решетке 25 x 15 cm); исто тако осигурати одвод топлог ваздуха кроз решетке изнад камина, исте површине;
- осигурати минимални размак од 120 cm између предње стране камина и запаљивих материјала;
- по завршеној монтажи од димничара треба да прибавите дозволу за коришћење, заједно са записником о исправности димоводних канала.

УПУТСТВО ЗА УПОТРЕБУ

С обзиром на то да је камин израђен од сивог лива, потребно је да водите рачуна о склоности сивог лива к пуцању због наглих и неједнаких топлотних оптерећења. Због тога приликом првих ложења (најмање 10 сати) ложите умереном ватром (пуњења не смију бити већа од пола препоручене количине горива за номиналну снагу). За потпалу користите новински папир и ситна сува дрва.

Упознајте се с регулисањем ваздуха на Вашем камину, што је описано у овим упутствима под насловима Ложење и нормалан погон и Регулација снаге.

Унутрашњост камина је бојена и код првог ложења ова боја се постепено стврдњава, па може доћи до димљења и карактеристичног мириса. Због тога се побрините да добро проветравате просторије.

Упозорење! Ако прво ложење није умерено може доћи до оштећења боје.

Прикладно гориво

Камин је предвиђен за ложење дрвима.

Пожељно је да је гориво суво, тј. да му влажност не прелази 20%. Код ложења влажним дрвима настаје масна чађ која може изазвати зачепљење димњака.

Не спаљујте никакав отпад, посебно не пластику. У многим отпадним материјалима налазе се материје штетне за камин, димњак и околину.

Спаљивање тих отпадних материјала забрањено је законом. Такође, не спаљујте остатке иверице, будући да иверица садржи лепила која могу да изазову прегревање камина.

Препорука за количину горива која се додаје једнократно:

цепана дрва (дужине ~25 cm)	2 до 3 комада	укупно око 2 kg
-----------------------------	---------------	-----------------

Код веће количине горива може се десити да стакло не остане потпуно чисто.

Ложење и нормалан погон

На новински папир са ситним сувим дрвима ставите 2 до 3 комада ситније цепаних дрва. Регулатор на вратима отворите потпуно и код потпаљивања камина оставите врата ложишта недуго отворена (5-10 мин.) јер тако избегавате знојење стакла. Док се ватра не разгори, не остављајте камин без надзора, како бисте могли контролисати ватру.

Када се ватра добро разгори, затворите врата. Избегавајте да одједном стављате превише горива. Код додавања горива пазите да оно буде примерено удаљено од стакла.

У нормалном погону врата треба да буду затворена, осим код додавања горива.

Како би се избегао продор дима у просторију, не отварајте врата и немојте додати гориво док је јака ватра.

Ако имате уграђену заклопку у димоводној цеви, држите је потпуно отворену све док се ватра не разгори.

Код камина је конструкцијским решењем осигурано да стакло на вратима остаје чисто. Стакло може да постане чађаво ако је лоше изгарање. Могући узроци лошег изгарања су:

лош димњак,

- пригушен довод ваздуха (тј. затворен регулатор на вратима),

- неодговарајуће или влажно гориво,

- убачена превелика количина горива.

Стакло ће постати чађаво уколико је гориво преблизу стаклу или га додирује.

За потпаљивање ватре никад не користите шпиритус, бензин или неко друго течно гориво.

Немојте држати запаљиву течност у близини камина!

Водите рачуна о томе да су делови камина врући, да камин смеју користити само одрасла лица. **КОРИСТИТЕ ЗАШТИТНУ РУКАВИЦУ!**

УПОЗОРЕЊЕ! За потпаљивање ватре никад не користите шпиритус и бензин.

Регулисање снаге

За регулисање снаге потребно је нешто искуства, будући да различити фактори могу на то да утичу, као нпр. потпритисак димњака и својства горива. Користите наше савете како бисте што лакше научили руковати Вашим камином.

Снага камина зависи од потпритиска у димњаку ("вуче" димњака). Код врло великог потпритиска у димњаку препоручујемо да га смањите помоћу димоводне заклопке на димоводним цевима.

Секундарни ваздух се доводи изнад стакла и он је довољан за догоревање и чишћење стакла.

Снага камина зависи и од потпритиска у димњаку ("вуче" димњака). Код врло великог потпритиска у димњаку препоручујемо да га смањите помоћу димоводне заклопке на димоводним цевима.

За исправно коришћење регулатора ваздуха потребно је мало више искуства. Користите наше савете како бисте што лакше научили руковати Вашим камином.

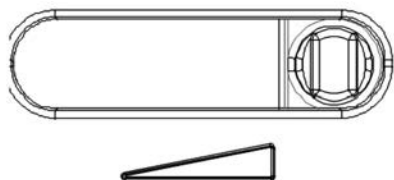

Намештање регулатора за потпалу и неко време након потпале

Када се ватра разгорела и кад је створено довољно жара, вратимо регулатор на положај који нам је довољан да пећ развије онолико топлоте колико нам је потребно.

Додавањем 3 до 4 kg горива и држањем регулатора на максимуму, снага камина ће достићи 11-12 kW.

Положај регулатора за номиналну снагу од 8 kW

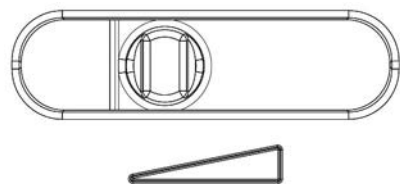

За минималну снагу регулатор примарног ваздуха потпуно затворите, а уколико имате у димоводном каналу уграђену заклопку њу притворите.



Додајте само онолико горива колико је потребно за одржавање ватре.

Ложење у прелазном периоду

Код ложења у прелазном периоду (када су спољње температуре више од 15° C) може да се деси да у димњаку нема потпритиска (димњак не “вуче”). У том случају покушајте да потпаљивањем димњака остварите потребан потпритисак. Ако у томе не успете, саветујемо Вам да одустане те од ложења. Корисно је да приликом потпаљивања ватре отворите прозор или врата просторије како би се изједначио притисак ваздуха са спољним.

Одржавање и чишћење камина

Након сваке грејне сезоне потребно је да камин и димњак очистите од наслага чађи. Ако се занемари редовна контрола и чишћење, повећава се опасност од пожара у димњаку. У случају појаве ватре у димњаку, поступите на следећи начин:

- не користите воду за гашење;
- затворите све долазе ваздуха у пећ и димњак;
- након што се ватра угасила позовите, димничара да прегледа димњак;
- позовите сервисну службу да прегледа производ.

Стакло на вратима пећи можете да очистите уобичајеним средствима за прање прозорског стакла.

Ако се за време рада камина појаве било какве сметње (нпр. димљење), обратите се Вашем димничару или најближем сервису. Било какве захвате на камину смеју да раде само овлашћена лица, а смеју се уграђивати само оригинални резервни делови.

За чишћење емајлованих и обојених делова користите воду и сапун, неабразивне или хемијски неагресивне детерџенте.

Гаранција

Гаранција вреди само у случају када се камин користи у складу с овим техничким упутствима.

Могућност грејања простора

Величина грејаног простора зависи од начина грејања и топлотне изолације простора. За грејање појединачним изворима топлоте номиналне топлотне снаге 8 kW могуће је зависно о условима грејања загрејати:

код повољних услова	180 m ³
код мање повољних услова	120 m ³
код неповољних услова	85 m ³

Повремено грејање или грејање с прекидима треба сматрати мање повољним или чак неповољним условима грејања.

За димензионарање димњака важе следећи подаци:

Номинална топлотна снага	8	kW
Масени проток димних гасова [m]	8,5	g/s
Средња температура димних гасова иза димног наставка	360	°C
Најмањи потпритисак димњака [p] код номиналне топлотне снаге	0,12	mbar
Најмањи потпритисак димњака [p] при 0,8-струкој номиналној топлотној снази	0,10	mbar

Још једанпут оно најважније

- Приликом ложења додајте само ону количину горива која одговара потребној топлотној снази у том тренутку.
- Након додавања горива регулатор ваздуха довољно отворите док се ватра добро не разгори. Тек тада можете да ставите регулатор у положај који одговара жељеној топлотној снази.
- Редовно чистите пепелиште због несметане циркулације примарног ваздуха те заштите раст од прегрејавања
- Осигурајте довољан доток свежег ваздуха за изгарање.
- У потпуности се придржавајте техничких упутства.

Резервни делови и прибор (страница 58 и 59):



Позиција	Назив дела	Ознака одливак
101	ПРЕДЊИЦА	БР-101
102	ВРАТА	БР-102
103	РОСТ	БР-103
104	ПОДНОЖЈЕ	БР-104
104А	ПОДНОЖЈЕ	БР-104
105	КУПОЛА	БР-105
106	ЗАЧЕЉЕ	БР-106
107	БОЧНИЦА	БР-107
108	КЛИЗАЧ	БР-108
109	ЗАШТИТА ЗАЧЕЉА	БР-109
110	ШТИТНИК СТАКЛА	БР-110
111	ДИМНИ НАСТАВАК Ø180	БР-111
112	КЛАПНА УСПОРИВАЧА	БР-112
114	РУКОХВАТ	БР-114
115	НАСТАВАК ЗА ВАЗДУХ	БР-115
116	РЕШЕТКА ВЕНТИЛАТОРА – ДЕСНА	БР-116
117	РЕШЕТКА ВЕНТИЛАТОРА – ЛЕВА	БР-117
131	УСПОРИВАЧ ДИМНИХ ГАСОВА	БР-131
200	ДРЖАЧ СТАКЛА	
201	РУЧКА ВРАТА ЛОЖИШТА	
202	ПОЛУГА УСПОРИВАЧА ДИМ. ПЛ.	
204	ПЕПЕЛИШТЕ	
213	ЛИМЕНИ ПЛАШТ	
214	ПОКРОВ ЛИМЕНОГ ПЛАШТА	
215	ДНО ЛИМЕНОГ ПЛАШТА	
217	НОСАЧ ВЕНТИЛАТОРА – ЛЕВИ	
218	НОСАЧ ВЕНТИЛАТОРА – ДЕСНИ	
219	ЛИМ РЕГУЛАТОРА ВАЗДУХА	
233	ДРЖАЧ КЛАПНЕ	
301	СТАКЛО	
304	ВЕНТИЛАТОР ДЕСНИ	
305	ВЕНТИЛАТОР ЛЕВИ	
306	КОМПЛЕТ ЕЛЕКТОАРМАТУРА	
01-000	УКРАСНИ ОКВИР	
	ПРИБОР:	
801	ЖАРАЧ	
806	ЗАШТИТНА РУКАВИЦА С ЛОГОМ ПЛАМЕН-ЦРВЕНА	



**ЗАДРЖАВАМО ПРАВО НА ПРОМЕНЕ КОЈЕ НЕ УТИЧУ НА
ФУНКЦИОНАЛНОСТ И СИГУРНОСТ АПАРАТА!**

Ние декларираме, че този продукт отговаря на съществените изисквания на

EN 13 229: 2001/A2: 2004, с надпис  в съответствие с Директива EU 305/2011.

Пожега, 26.03.2015.

 Plamen d.o.o. HR-34000 Požega, Njemačka 36 Уредът е предназначен за рядко топление		10
EN 13 229:2001 / A2:2004 Intermittent burning appliances		
Каминна вложак на твърдо гориво <i>Insert appliances fired by solid fuel</i> Тип/Typ: Barun 1		
Minimalna udaljenost od zapaljivih materijala: Минимално разстояние от запаливи материали: [mm]		
Ispred/front: 1200		
Съдържание CO при 13% 13%O ₂ : Emission of CO in combustion products calc. to 13%O ₂ : 0,119 [%]		
Температура на отработените газове: <i>Flue gas temperature:</i> 360 [°C]		
Номинална мощност: <i>Nominal output:</i> 8 [kW]		
Енергийната ефективност (гориво): <i>Energy efficiency (fuel):</i> 71,4 [%]		
Дърво <i>Wood</i>		
Сериен номер: <i>Serial No:</i>		
<p>Поръчайте инструкциите за употреба. <i>Use only recommended fuels.</i> Използвайте препоръчаните горива. Read and follow the operating instructions. <i>Use only recommended fuels.</i> Изброените по-горе стойности важат само в условия на доказателства. <i>The above mentioned values are valid only in proof conditions.</i></p>		
<p>Произход: Република Хърватия <i>Made in Croatia</i> Година на производство/year of production:</p>		
<p>Номер на Декларацията за свойствата/Number of the DoP: 00011-CPR-2014-08-07 Номер на тестовата лаборатория/Number of the notified test laboratory: NB 1015</p>		

 Plamen d.o.o. HR-34000 Požega, Njemačka 36 Уредът е предназначен за рядко топление		
EN 13 229:2001 / A2:2004 Intermittent burning appliances		
Каминна вложак на твърдо гориво <i>Insert appliances fired by solid fuel</i> Тип/Typ: Barun 2		
Minimalna udaljenost od zapaljivih materijala: Минимално разстояние от запаливи материали: [mm]		
Ispred/front: 1200		
Съдържание CO при 13% 13%O ₂ : Emission of CO in combustion products calc. to 13%O ₂ : 0,119 [%]		
Температура на отработените газове: <i>Flue gas temperature:</i> 360 [°C]		
Номинална мощност: <i>Nominal output:</i> 8 [kW]		
Енергийната ефективност (гориво): <i>Energy efficiency (fuel):</i> 71,4 [%]		
Дърво <i>Wood</i>		
Сериен номер: <i>Serial No:</i>		
<p>Поръчайте инструкциите за употреба. <i>Use only recommended fuels.</i> Използвайте препоръчаните горива. Read and follow the operating instructions. <i>Use only recommended fuels.</i> Изброените по-горе стойности важат само в условия на доказателства. <i>The above mentioned values are valid only in proof conditions.</i></p>		
<p>Произход: Република Хърватия <i>Made in Croatia</i> Година на производство/year of production:</p>		

ТЕХНИЧЕСКО ОПИСАНИЕ:

РАЗМЕРИ ШxВxД:	750x620x500 mm
ТЕГЛО:	TIP 1 125 кг TIP 2 135 кг
НОМИНАЛНА МОЩНОСТ:	8 kW
КАМИНЕН ОТВОР:	Ø 180 mm
ГОРИВО:	дърво

Barun 1

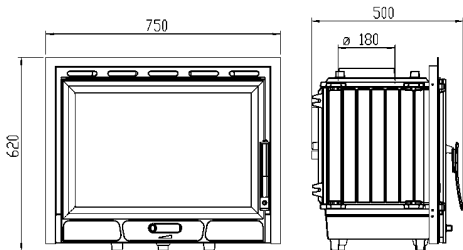

Barun 2

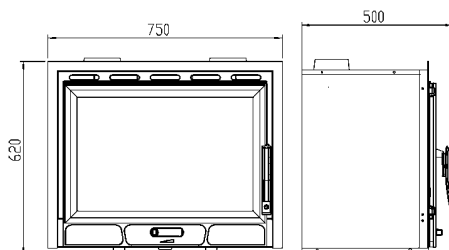

Ние ви предавам на употреба каминна вложка БАРУН.

Каминна вложка е на разположение в две различни версии, без обшивка от ламарин и с обшивка от лаламарин. Кой вариант е по-благоприятен за вас зависи от Вашите нужди за отопление. Този въпрос е разгледан под заглавието "Избор на камини".

За да получите максимума задължително и внимателно прочетете тази инструкция.

Камин е изработен от висококачествени сив чугун. Елементи са подпечатани с негорими покритие. Врата и стъкло са подпечатани с печати от стъклени влакна. Под горивната камера е пепелик и регулатор на първичен въздух. Над стъкло е отвор за вход на вторичен въздух, които значително участва в горенето и има ролята да поддържа чистота на стъкло.

В горната част на печта, при влизане на каминен отвор въграден е "bay pass" клапан, които се отваря само когато отворите вратата за горене. Ролята му е да предотврати навлизането на дим в стаята.

Избор на радиатора зависи от степента на изолация на сградата, метеорологични условия, местоположението на сградата в зависимост на защитеност, ветровитост и др. Смята се, че е 1 kW мощност достатъчно, за да отопляват 10 m³ помещението със стандартна височина от 2,5 метра.

Точни данни под заглавието "Възможност на отопление на помещението".

ИЗБОР И МОНТАЖ

Когато задавате камин трябва да се спазват национални и европейски норми и стандарти. Инсталацията трябва да бъде в съответствие с приложимите норми на строителство. Нашата отговорност е само да доставим правилния продукт. След като извадите продукт от опаковка прегледайте го, евентуални щети трябва незабавно да се съобщават, тъй като няма да приемем посочени искове.

Монтаж на камината трябва да бъдат инсталиран в съответствие с инструкциите и правилата на гражданското инженерство, и трябва да се извършва от квалифициран персонал, които са отговорни за целия съвкупност от продукти.

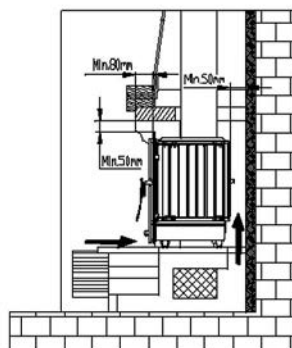
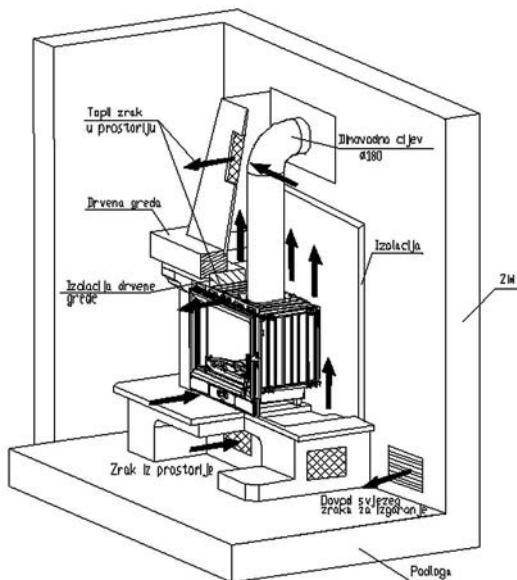

фигура 1

Стая като е предвидена за монтаж на производ трябва да има достатъчно свеж въздух.а да се чрез отделен отвор със защитена мрежа, която не може да се запуши и близо е до камина (виж. Фигура 1 и фигура 2), предоставя предовен поток от свеж въздух. Това е особено важно ако е в стаята монтиран някакъв аспиратор (капак).

За свързване към комина използвайте обикновене (стандартите) димоотводне тръби със диаметър Ø180 мм. Желателно е да се инсталира димоотводна тръба със въградена клапа, поради възможността на демпфиране камина. Димоотводне тръби трябва да бъдат монтирани твърдо и стегнато на дымо удължване и на комина.

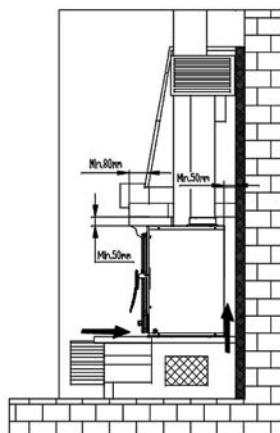
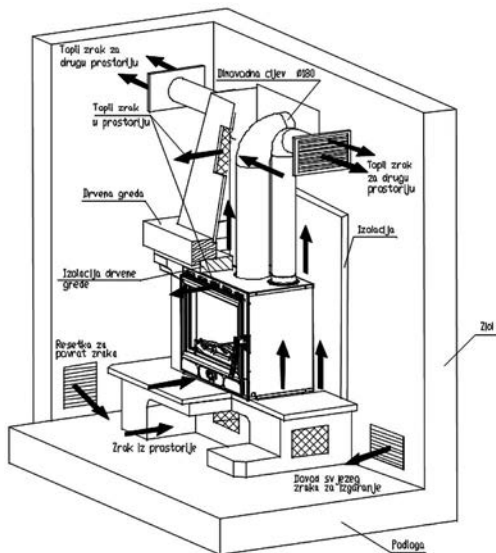

фигура 2

Димоотводна тръба не трябва да вляие в напречно разделяние от комина. Минимално разделяние на комина трябва да има диаметър 180 мм (~250 cm²) с височина от 5 до 6 метара, започвайки от дъното до пеш. Канал от комина трябва да е непропусклив, със същия раздел по цялата дължина, трябва да се подават на билото на къщата, 0,5 м.

Преди инсталирането на каминна вложка необходимо е да получите становището на комина метач. трябва да се измери вакуум комина и възможност на употреба на съществуващ комин, за да се присъединият към камината.

Избор камина

Камина се испоручват:

- без обшивка от ламарна
- с обшивка от ламарина

У двете комбинации могат да се инсталират странично два вентилатора които имат роля да увеличават конвекционено прехвърляне топлина на околния въздух. Коя верзия ще изберете зависи от вашите нужди за отопление.

Препоръчваме да **за нагриване само стаята в които е камин** инсталирате вариант според фигура 1. т.е. без обшивка от ламарина. В този случай въздух от помещението през вакуум мрежи в под вляза в стену, отоплява и на горна решетка излиза в стаята. Лицева страна камината предават топлина в пространство като директно излъчване и конвекция.

Ако искате да загревате **допълнителни стаи** препоръчваме вариант според фигура 2, т.е. обшивка с ламарина. С обшивка с ламарина испоръчваме два разширения за димоотводните тръби. За да инсталирате разширения трябва да на капак от ламарина нарязате дъпки в предвиденото място и приложете удължаване с три лист винта. На тях поставете вентилационни тръби с диаметър Ø150 мм, свързвайте към мрежата където искате да отнеме топлината. Вентилационната тръба трябва да бъде вертикална или има достатъчно увеличение, поради естетството на движение. Задължително закрепете рециркулация на въздух от помещението, т.е. инсталирайте в пода решетка за върщане на въздух (вж. Фигура 2).

Важно е да се има редвид че инсталирането на вентилатора не оказва съществено на отопление в другите стаи, на потока чрез мрежи, но само на малко по висок конвекционен трансфер на топлинна поради въздушния поток вътре обшивка от ламарина.

Монтаж

Камината е предназначена за облицовка.

Настройка на каминна вложка може да се извършва от физически лица или фирми, които са специализирани в тази дейност. Когато инсталирате камината трябва да се спазват задължителни правила и норми, и правила във всички инструкции които се отнесе, наред с други неща, на размер от отопляемо помещението, димните газове канали, комина, осигуряване на доставка на свеж въздух за горенето, осигуряване на циркулация на въздуха около камината и рециркулация на отопляем обем, както и противопожарна защита.

Фигура 1 дава пример за облицовка на камина. При покритие вложка с елементи от камък, керамични или други материали, които трябва да бъдат негорими, необходимо е:

- Разрешване на въздушния поток между камината и стени. Следователно между стените и камини стени трябва да се постигна минимално расстояние от 5 cm.
- Да се осигури приток на въздуха под камина решетка със обща площ от мин. 1000 cm² (например мрежа 25x15 cm). Предоставя се също изпуст на горещ въздух през решетката над камината, същата повърхност.
- Да се осигури минимум 120 cm между предната част на камината и горими материали
- След приключване на монтажа от каминочистач трябва да се получи лиценз за ползване, заедно с протокол за редовността на димоотводне тръби.

УПОТРЕБА

С предвид да е печка направена от сив чугун трябва да се има в предвид тенденцията на сив чугун от напукване поради внезапни и неравномерни термични натоварвания. Поради това, при първата употреба (най-малко десет часа), поддържайте средно слаб огън (пълнете най-много до половината от препоръчаното количество). За разпалване използвайте хартия от вестници и малки сухи дърва. Запознавайте се с регулирането на въздуха на Вашият камин, както е описано в тези инструкции под заглавията "Горене и нормална работа" и "Регулиране на мощността".

Части от огнища на камина са защитени със цвят и затова след първоначалното горене тази цвят постепенно се ствърдява; това може да доведе до изгарянето и специфичен мирис. Пордаи това трябва да бъде добро поветрение на помещението.

Внимание! Ако пренатоварите при първото палене, може да се стигне до повреждане на боята.

ПОДХОДЯЩО ГОРИВО

Камин е предназначен за употреба на дърва.

Желателно е да е горивото изсушено, да влажност не надвишава 20%. При горене на мокри дърва стана мазна сажда която може да причини запушване на камина.

Не изгаряйте никакви отпадъци, особено пластмаса. Също така не изгаряйте остатъци от шпеплат защото шпеплат съдържа лепила които могат да причинат прегряване на камина.

Препоръки за количество гориво които се добавя еднократно:

Тръпци (дужине 25 cm)

2 до 3 парчета

около 2 кг

При повече количеството гориво стъкло може да не стана напълно чисто.

ГОРЕНЕ И НОРМАЛНА РАБОТА

На хартия од вестниците поставете 2 до 3 малъка тръпца. Регулатор на вратата напълно отворете, също при разпалване на камина оставете вратата малко открехната (5-10 мин), това предотвратява кондензацияна стъкло. Докато огънят не се загара не оставяйте камин без надзор, така можете да контролирате огъня.

Когато огънят се добро разпалва затворете вратата. При добавяне на гориво внимавайте че е подходящо разстояние от стъклото.

При нормална работа, вратата трябва да со затворена, с изключение на случаите когато добвяме гориво.

За да се избегне дим в стаята, не отваряйте вратата и не добавяйте гориво докато е силен огън.

Ако имате въградена клапа в димоотводна тръба държете го отворено докато огънят не се загарява.

Камин е проектиран да стъкло на вратата стана чисто. Стъкло ще се засажда ако е горене лошо. Възможни причини за лошо изгаряне са:

- Лош комин
- Пригушен поток на въздух (т.е. затворен регулатор на вратата)
- Неадекватно или мокъро гориво
- Поставено прекалено много гориво

Стъкло ще се засажда ако е гориво твърде близо до стъкло или го докосва.

За разпалване на огън никога не използвайте алкохол, бензин или ддруго течно гориво.

Не съхранявайте горими течности в близост до камина!

Внимавайте на горещите части од камина, и да камин може да се използва само од възрастни. ЗАТОВА ИЗПОЛЗВАЙТЕ ЗАЩИТНИ РЪКАВИЦИ!

ПРЕДУПРЕЖДЕНИЕ! Не използвайте спирт, бензин, или подобни запалителни течности.

Регулиране на мощността

За да се регулира силата имате нужда от малко опит, защото различните фактори могат да го засегнат, като вакуум комина и свойствата на гориво. Използвайте нашите съвети, за да Ви помогне да се научите да работите с камин.

Мощност се контролира с помощ от регулатора на първичен въздух на вратата.

Вторичния и третичния въздух се определя на задната част и над стъклото. Те са достатъчни за последващо изгаряне и за почистване на стъкло.

Мощност на камина зависи и от вакуум на каимна. Когато е прекален вакуум в комина препоръчваме да го намалите с помоща на димо клапан на димооводните тръби.

За да се регулира силата имате нужда от малко опит. Затова използвайте нашите съвети, за да Ви помогне да се научите да работите с камин.

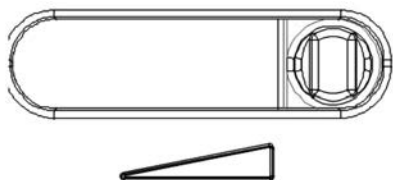

Приспособяване регулатора на запалване и известно време след запалването

Когато огънят е запален, когато той създава достатъчно жар, върнем регулатор на позицията която е достатъчна да пеща развива толкова топлина, колкото ние нуждаем.

Добавянето на 3 до 4 кг гориво и задържане регулатора при максимална мощност камина ще достигне 11-12 kW.

Позиция на регулатор пир номинална мощност од 8 kW

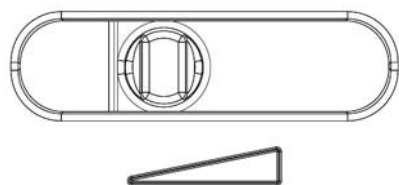

За минимална мощност регулатор на пръвичен въздух напълно затворете, ако имате клапа в комин малко я затворете.



Добавяйте само толкова гориво, колкото е необходимо, за да се поддържа огъня.

Горене в преходния период

Горене през преходния период (когато са температури над 15° C) може да стане комин без тяга. В този случай, опитайте се да се постигне необходимия вакуум в комин. Ако това не работи, не продължавайте с горене. Препоръчително е да отворите прозореца или вратата на стаята, за да се изравни налягането на въздуха извън.

Поддържане и почистване

След всеки отоплителен сезон камин и комин да се почистват от депозитите на сажда. Неуспех да се извършва редовна поддръжка и почистване увеличава риска от пожар в комина. В случай на пожар в комина процедира е както следва:

- Не използвайте вода за гасене на пожара
- Затворете всички поток от въздух на печка и комин
- След като е изгаснял пожар обадете се на коминочистач да инспектира комин
- Обадете се на оторизиран сервис или производител, за да инспектира печка

Стъкло на вратата на фурната може да се почиства с обикновен почистващ препарат за прозорци

Ако по време на работа на печка възникнат проблеми (като, например. пушене), свържете се с вашия коминочистач или с местни сервис. Всяка работа на печка трябва да се извършва от упълномощено лице, и да се използват само оригинални резервни части.

За почистване на емайлираните и боядисани части използвайте вода и сапун, неабразивни, или химически неагресивни почистващи препарати.

ГАРАНЦИЯ

Гаранция е валидна само когато печката се използва в съответствие с този технически насоки.

МОЖНОСТ ЗА ОТОПЛЕНИЕ НА ПОМЕЩЕНИЯ

Размер на отопляваното пространство зависи от отопление и топлоизолация.

За отопление на отделните източници на топлина с топлинна мощност на 8 kW, в зависимост от условията на топлинна енергия за отопление:

благоприятни условия	180 m ³
при по-малко благоприятни условия	120 m ³
при неблагоприятни условия	85 m ³

Периодично топление или топление с прекъсване трябва да се счита за по-благоприятно или дори неблагоприятно отопление.

За оразмеряване на комин прилагат следните данни:

Номинална мощност	8	kW
Изходящите газове поток [m]	8,5	g/s
Средна температура на изходящите газове след димен отвор	360	°C
Най-малкият вакуум комина [p] с топлинна мощност	0,12	mbar
Най-малкият вакуум комина [p] при 0,8 пъти номинална мощност	0,10	mbar

Още веднъж най-важното

- След добавяне на гориво отворете регулатор на въздух достатъчно докато огън не се разпали.
- Едва тогава можете да поставите контролера в позиция, съответстваща на желанието за захранване.
- Редовно почистете пепелника за безпроблемното движение на пръвичен въздух, те защита на тава от прегряване
- Осигуряйте достатъчен поток на въздуха за горене
- Стриктно спазват инструкциите

Резервни части и принадлежности (страна 58 и 59):

Позиция	Наименование	Определяне
101	ФРОНТ	BR-101
102	ВРАТА	BR-102
103	ТАВА	BR-103
104	ДЪНО	BR-104
104A	ДЪНО	BR-104
105	ПОКРИТИЕ	BR-105
106	ЗАДНО	BR-106
107	ВЪНШНА СТЕНА	BR-107
108	ПЛЪЗЪК	BR-108
109	ЗАДНО ЗАЩИТА	BR-109
110	ЩИТ НА СЪКЛО	BR-110
111	ДИМО ПРОДЪЛЖЕНИЕ Ø 180	BR-111
112	КЛАПА ДЕКЦЕЛЕРАТОР	BR-112
114	РЪКОХВАТКА	BR-114
115	ПРОДЪЛЖЕНИЕ ЗА ВЪЗДУХ	BR-115
116	МРЕЖА НА ВЕНТИЛАТОР -НАДЯСНО	BR-116
117	МРЕЖА НА ВЕНТИЛАТОР- ЛЯВО	BR-117
131	ДЕКЦЕЛЕРАТОР НА ДМИНИ ПЛИНОВЕ	BR-131
200	СЪКЛО ПРИТЕЖАТЕЛ	
201	РЪКОХВАТКА НА ВРАТА ОТ КАМЕРА	
202	ДЪРЖКА ОТ ДЕКЦЕЛЕРАТОР НА ДИМНИ ПЛИНОВЕ	
204	ПЕПЕЛНИК	
213	ОБШИВКА ОТ ЛАМАРИН	
214	ПОКРИТИЕ НА ОБШИВКА ОТ ЛАМАРИН	
215	ДЪНО НА ОБШИВКА ОТ ЛАМАРИН	
217	НОСЕЩО УСТРОЙСТВО НА ВЕНТИЛАТОР	
218	ЛЯВО НОСЕЩО УСТРОЙСТВО НА ВЕНТИЛАТОР	
219	ДЯСНО НОСЕЩО УСТРОЙСТВО НА ВЕНТИЛАТОР	
233	ПОСТАВКИ КЛАПИ	
301	ЛАМАРИН ОТ РЕГУЛАТОРА НА ВЪЗДУХА	
304	ВЕНТИЛАТОР ДЯСНО	
305	ВЕНТИЛАТОР ЛЯВО	
306	КОМПЛЕТ ЕЛЕКТРОАПАРАТУРА	
01-000	ДЕКОРАТИВНА РАМКА	
	ПРИНАДЛЕЖНОСТИ:	
801	РЪЖЕН	
806	ЗАЩИТИНА РЪКАВИЦА С ЛОГОТИП ПЛАМЕН- ЧЕРВЕНО	

**ZADRŽAVAMO PRAVO NA PROMJENE KOJE NE UTJEČU NA FUNKCIONALNOST
I SIGURNOST APARATA!**

Rezervni dijelovi i pribor; Резервни делови и прибор; Rezervní díly a příbor;
Spare parts and accessories; Ersatzteile und Zubehör;
Rezervni deli in pribor; Резервни делови и прибор
Резервни части и принадлежности:

BARUN 1

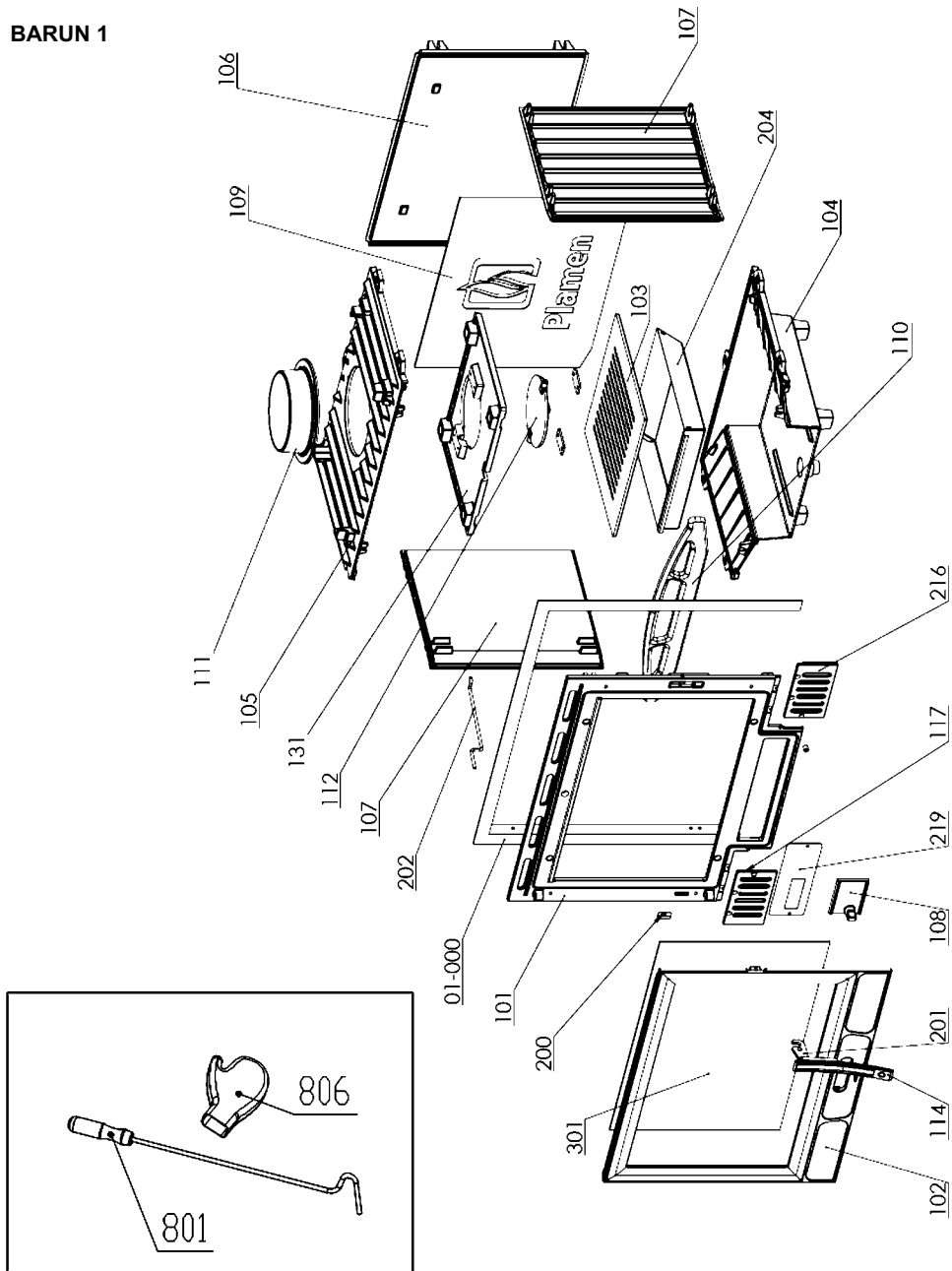

BARUN 2

