

**Инструкция за експлоатация и употреба на стъклокерамичен
плот TR/TB 610**

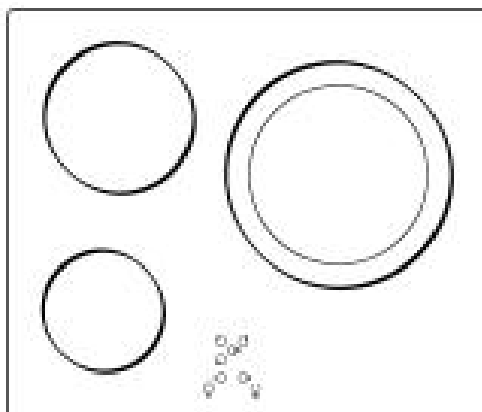

teka

Инструкции за безопасност



Ако забележите пукнатини или счупвания по стъклокерамичния плот, незабавно изключете уреда от електрическата мрежа, за да избегнете опасността от електрически удар.



Уредът не е проектиран за използване с външен таймер или с дистанционно управление.



Не почиствайте уреда с пароструйка.



По време на работа, уреда и неговите части достигат висока температура. Не докосвайте нагревателните елементи. Деца под 8 годишна възраст трябва да стоят далеч от плота, освен ако не са под постоянно наблюдение от възрастен човек.



Уредът не е подходящ за използване от лица (включително деца) с психически и умствени отклонения. Също така не е препоръчително използването от хора без опит или незапознати с инструкциите за употреба, тъй като това застрашава тяхната безопасност.



На децата трябва да бъде обяснено, че не трябва да си играят с уреда.



Внимавайте когато пригответе ястия с мазнина или олио. Нагорещената мазнина е лесно запалима. При наличие на пламък, никога не се опитвайте да го загасите с вода! Използвайте похлупак, чиния или нещо, с което да го покриете и задушите.



Не оставяйте никакви предмети върху зоните за готвене, докато плота не е в режим на работа. По този начин предотвратявате евентуален риск от пожар.

Инсталация

Ако желаете да поставите шкаф или чекмедже с кухненски прибори под плота, трябва да инсталирате рафт, който да ги разделя. Това ще предотврати случаен контакт с горещата повърхност на корпуса на уреда.

Рафтът трябва да бъде инсталиран на разстояние минимум 20 мм. от долната част на плота.

Електрическо свързване

Преди да свържете плотът към електрическата мрежа се уверете, че волтажа и честотата отговарят на тези посочени в стикера на уреда намиращ се в долната му част. Тези данни могат да бъдат открити в гаранционната карта или в ръководството за потребителя.

При директно свързване към електрическата мрежа трябва да бъде използван еднополюсен прекъсвач с минимално разстояние между клемите от 3 мм, който да бъде лесно достъпен. Лесният достъп ще осигури бързото изключване на уреда в случай на повреда или при неговото почистване.

Само оторизирани лица от техническия сервиз на фирмата могат да извършват поправка или ремонт на уреда, включително и смяна на захранващия кабел.

Захранващият кабел не трябва да влиза в контакт с корпуса на плота или фурната, вградени в същата мебел.



Уредът трябва да бъде заземен в съответствие с действащите правила за електрическа безопасност.



Твърде високо напрежение в електрическата мрежа може да доведе до повреда на уреда.



Пазете гаранционната карта и инструкциите за употреба на сигурно място. Те съдържат важна техническа информация, както и информация относно правилното използване на уреда.

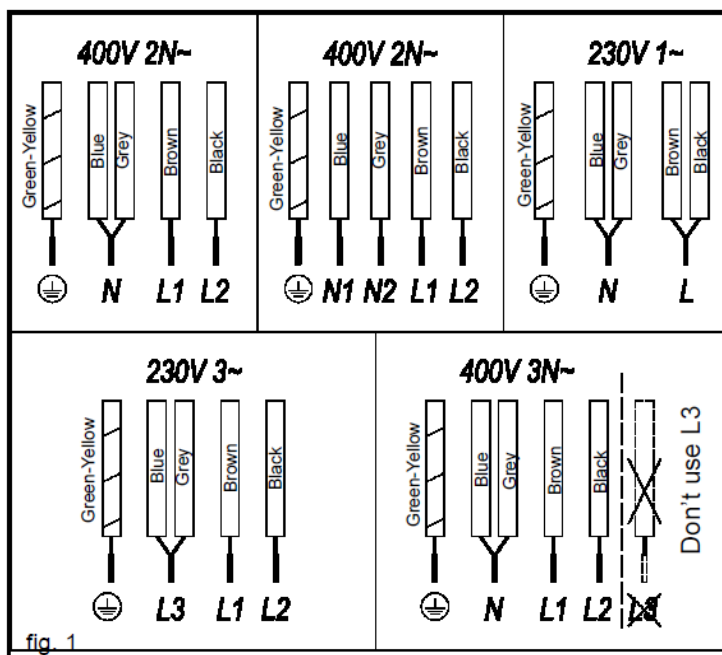

Употреба и поддръжка

Контролен панел със сензорно управление. Инструкции.

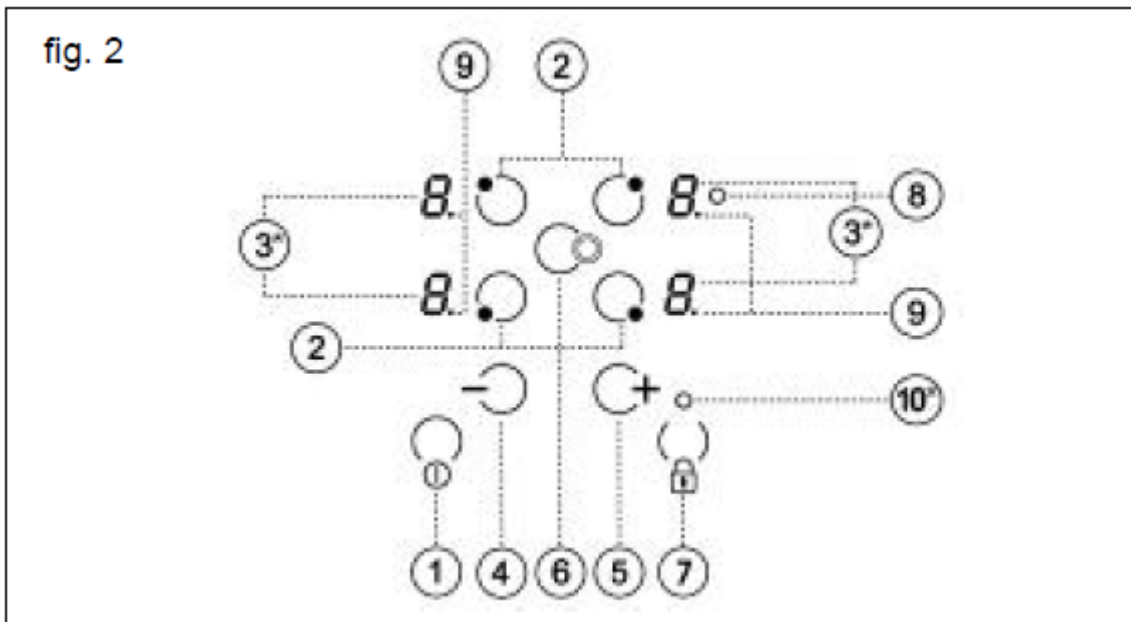

1. Бутон за включване/изключване
2. Бутон за избор на зона
3. Индикатори за мощност и/или остатъчна топлина
4. Бутон за намаляване на мощността
5. Бутон за увеличаване на мощността
6. Бутон за избор на двойна зона
7. Бутон за блокировка на управлението
8. *Индикатор показващ, че двата нагревателни ринга са активирани
9. Десетична точка показваща степента на мощност
10. *Индикатор показващ, че функцията блокировка за безопасност е активирана



*Видими само при активирана функция

На всеки от бутоните отговаря определен индикатор. Няма нужда да натискате силно сензорите върху контролния панел – функцията се активира чрез леко докосване.

Всяко действие се потвърждава от звуков сигнал.

Включване на уреда



Когато включите уреда за първи път, контролният панел ще бъде блокиран и индикатора (10) ще свети. За да отблокирате управлението, задръжте бутона  (7) натиснат, докато индикатора (10) изгасне.

1. Задръжте сензорния бутон  (1) натиснат поне за 1 секунда. Сензорният контрол ще бъде активиран и символа  ще се появи върху всички индикатори (3).



Ако в рамките на 10 секунди не предприемете никакво действие, уреда ще се изключи автоматично.

Включване на зоните

Докато не изберете степен на мощност, зоните ще останат изключени, а техните индикатори (3) на степен .

1. Натиснете бутона за избор на зона (2). Съответният индикатор (3) ще започне да мига, показвайки, че е избрана зона за готвене.
2. Използвайте бутоните  и  (4/5) за да изберете желаната степен на мощност.

Изборът на мощност трябва да бъде направен до 10 секунди след активирането на зоната, в противен случай зоната ще се изключи автоматично и трябва да бъде избрана отново.

Бутоните  и  са повтарящи се, така че ако задръжите пръстта си върху тях, те ще повишават или намаляват степента през интервали от 0,5 секунди.

С бутон (2), Вие може да изберете само една зона за готвене, което означава, че само един индикатор (3) ще светне.





Внимание:

За да започне работа, зоната първо трябва да бъде избрана. Когато искате да използвате определена зона, проверете дали съответстващия ѝ индикатор (3) мига.

Бързо включване на дадена зона на максимална степен на мощност:

Натиснете бутона  (4), след като вече сте избрали зоната. Зоната ще започне работа на максимална степен на мощност.



Изключване на зоните

1. Зоната първо трябва да е избрана.
2. Посредством бутона  (4) намалете степента на мощност до . Зоната ще се изключи.

Бързо изключване на зоната

Ако натиснете едновременно бутоните  и  (4/5) зоната ще се изключи моментално, независимо от настроената степен на мощност.

Индикация за остатъчна топлина

Индикацията, че съответната зона за готвене е все още гореща и има риск от изгаряне се обозначава с появата върху дисплея на символа . Когато този риск вече не съществува, индикацията изчезва (ако плота е изключен от електрическата мрежа) или символа  се появява върху дисплея, ако плота е включен.



Изключете плотът преди да сте приключили готвенето, ако желаете да се възползвате от остатъчната топлина и така да спестите разход на електроенергия.



Внимание:

Ако електрическото захранване бъде прекъснато, когато върху дисплея е имало индикация за остатъчна топлина , при възстановяване на захранването, индикацията няма да се появи. Винаги помнете това, за да избегнете евентуален риск от изгаряне.



Изключване на уреда

Вие може да изключите уредът по всяко време чрез натискане на бутона  (1). Когато уреда е в режим на готовност, индикацията за остатъчна топлина  ще се появи за зоните, които са горещи. Нито един от другите индикатори на зоните няма да светне.

Включване на двойната зона

Двойната зона позволява използването както на вътрешния, така и на външния нагревателен ринг, в зависимост от размера на съда.

Включване на двойната зона

1. Съответната зона трябва да бъде избрана.
2. Изберете желаната степен на мощност (между 1 и 9) посредством бутоните  и  (4 /5).
3. Натиснете бутонът за избор на двойна зона  (6) за да активирате и втория нагревателен ринг. Индикаторът (8) ще светне за да покаже, че външния ринг е активиран.

Изключване на двойната зона

1. Зоната, която искате да изключите първо трябва да е активна.
2. Натиснете бутонът за двойната зона  (6). Индикаторът (8) ще изгасне и външния ринг ще се изключи.

Блокировка за безопасност

За да предотвратите случайното натискане на бутони, Вие може да блокирате целия контролен панел, с изключение на бутона за включване/изключване посредством бутона за блокиране на управлението  (7). Тази опция е полезна и като функция защита от деца. Когато блокирането е активирано, индикатора (10) светва.

Запомнете, че ако използвате бутон (1), за да изключите уреда докато функцията блокиране на управлението е активирана, уредът ще остане блокиран и при следващото си включване.

За да отблокирате управлението, задръжте бутона  (7) натиснат, докато индикатора (10) изгасне.



Функция максимално загряване и автоматично връщане на по-ниска степен (Автоматичен старт)

Тази функция Ви позволява да настроите автоматичен старт на готвене. Функцията програмира съответната зона на пълна мощност, като след известно време я намалява на мощността, която Вие сте избрали (виж таблица 1).

Таблица 1

Степен на мощност	Време, след което ще се активира автоматичния старт (минути.секунди)
1	1.15
2	2.45
3	4.50
4	5.30
5	6.30
6	1.15
7	2.45
8	2.45
9	---



Включване на функцията загряване

1. Зоната първо трябва да е избрана.
2. Изберете степен на мощност 9 и след това натиснете бутона . Десетичната точка (9) ще светне. След това използвайте бутона , за да намалите мощността на тази, която желаете, например 6.

Пример:

Желаете да готвите на степен 6 и започвате с бързо загряване. Изберете степен на мощност 9 и натиснете отново бутона . Десетичната точка ще светне. Системата ще държи зоната на максималната мощност 9 за 1.15 минути, след което, плота автоматично ще намали степента на мощност до 6.

Промяна на степента на мощност по време на функцията загряване

1. Съответната зона трябва да бъде избрана.
2. Използвайте бутоните  и  (4/5) за да промените степента на мощност.

Когато увеличавате степента посредством бутона  (5), времето, също се променя.

Изключване на функцията бързо загряване

1. Съответната зона трябва да бъде избрана.
2. Натиснете бутона  (5) и изберете степен на мощност 9. Функцията ще бъде деактивирана.



Автоматично изключване за безопасност

Максимално време на работа

Ако сте забравили включени една или повече зони, уреда автоматично ще ги изключи след определен период от време (вж таблица 2).

Таблица 2

Степен на мощност	Максимално време на работа (в часове)
1	10
2	5
3	5
4	4
5	3
6	2
7	2
8	2
9	1

Когато безопасното изключване се активира, индикатора за остатъчна топлина  на съответната зона се появява ако съществува риск от изгаряне. Ако няма такъв риск се появява символа .

За да използвате уреда отново, първо го изключете посредством бутон (1) и после го включете отново.



Поддържайте контролния панел и зоните за готвене сухи и чисти през цялото време.



Ако се появят проблеми или инциденти, които не са описани в това ръководство с инструкции, изключете уреда от електрическото захранване и незабавно се свържете с техническия сервиз.

Съвети за правилна употреба на стъклокерамичните плотове

За да постигнете най-добри резултати, ние Ви препоръчваме да следвате инструкциите описани по-долу:

- Използвайте здрави съдове с плоски дъна
- Не се препоръчва използването на съдове с по-малък диаметър от този, очертан върху съответната зона.
- Не търкайте съдовете по повърхността на стъклокерамичния плот, тъй като може да причините надрасквания.
- Стъклокерамичното покритие е издръжливо на случайни удари с големи съдове без остри краища, но го пазете от малки остри предмети.



Избягвайте разпиляването на захар или на продукти съдържащи захар върху повърхността на плота, тъй като те могат да реагират със стъклото и да причинят повреди.

Почистване и поддръжка

Поддържайте стъклокерамичният плот в добро състояние и го почиствайте само с подходящи продукти. Препоръчително е да почиствате плотът всеки път след като го използвате, по този начин ще предотвратите натрупването на прах и мръсотия.

Никога не използвайте агресивни почистващи препарати или препарати, които могат да надраскат повърхността. Никога не използвайте пароструйка за да почистите плота.

Почистване и поддръжка на стъклокерамичната повърхност

Почистването на уреда зависи от степента му на замърсеност.

Леки замърсявания

Ако замърсяването на плота е малко и не е лепкаво, почистете с топла вода и подходяща мека кърпа или парцал, който не оставя власинки.

Тежки замърсявания

Ако плотът е силно замърсен, използвайте специално предназначения за стъклокерамични плотове препарати, като следвайте инструкциите на производителя.

Замърсявания, причинени от загаряне могат да бъдат отстранявани с помощта на домакинска шпатула.

Възможна е промяна на цвета на стъклокерамичното покритие, вследствие на замърсени дъна на съдовете - в този случай използвайте специален препарат за почистване на стъкло.

Захар, храни съдържащи захар и пластмасови отлагания трябва да бъдат отстранявани незабавно от все още горещия плот с помощта на домакинска шпатула.

Промяна на цвета на стъклокерамичния плот

Промяната на цвета на плота няма да се отрази на неговите функции или стабилност.

Металически изменения на цвета

Получават се от триенето на дъното на съда по повърхността на зоната или при използването на неподходящи почистващи препарати. Тези изменения могат да бъдат отстранени макар и доста трудно със специален препарат за почистване на стъкло. Възможно е да се наложи почистването на повърхността многократно.

Внимание:





Внимателно използвайте стъклената шпатула. Острието може да причини наранявания.



Ако шпатулата не се използва правилно, острието може да се счупи и парче от него да се окаже залостено между рамката на плота и стъклокерамичната повърхност. Ако това се случи, не се опитвайте да отстраните заседналото парче с ръце; внимателно използвайте клещи или нож с остър връх. (вж фиг. 3)



 Използвайте само острието на шпатулата, когато почиствате повърхността на стъклокерамичния плот. Ако дръжката на шпатулата влезе в контакт със стъклената повърхност, това може да причини надрасквания.

 Използвайте само шпатули, които са в перфектно състояние и сменете острието веднага щом започне да показва признаци на износване.

 Когато приключите почистването със шпатулата я приберете (вж. фиг. 4).

Фиг. 4

Употреба на шпатулата



 Съдът може да залепне за стъклената повърхност, ако нещо се е разтопило между тях. Не се опитвайте да отлепите съда, когато е студен - рискувате да счупите плота.

„ТЕКА ИНДЪСТРИАЛ“ си запазва правото да прави промени в своите електроуреди, винаги когато това е необходимо или полезно, без това да засяга техните основни характеристики.

Грижа за околната среда

Символът  (отбелязан върху уреда или върху съпътстващата документация) обозначава, че този уред не може да бъде третиран като обикновен битов отпадък. Необходимо е той да бъде предаден в пункт за събиране на електрически и електронни уреди. Коректното унищожаване на този продукт ще предотврати възможните негативни последици както за околната среда, така и за здравето на човека.

За да получите подробна информация относно рециклирането на този продукт, моля, обърнете се към местните власти, към компания за сметоизвозване на такива уреди или към магазина, откъдето сте закупили уреда.

Опаковъчните материали са органични и напълно рециклиращи се. Пластмасовите компоненти са обозначени със следните знаци: >PE<, <LD>, <EPS> и т.н. Изхвърлете опаковъчните материали в обозначените за това отпадъчни контейнери.

Ако нещо не работи

Преди да се свържете с Техническия сервиз, направете следните проверки:

Уреда не работи:

Уверете се, че захранващия кабел е включен в електрическото захранване.

Съдът е залепнал за плота:

Нещо се е разтопило между съда и плота. Настройте зоната на пълна мощност и се опитайте да отлепите съда докато е горещ.

Продължителен предупредителен сигнал, след което уреда се изключва:

Има обект или течност попаднали върху контролния панел със сензорно управление. Отстранете обекта или течността.

Когато включим уреда се появява съобщение F0:

Грешка в калибрирането. Изключете уреда от електрическото захранване и го включете отново след няколко секунди.

Появява се съобщение Fc и зоната се изключва:

Прегряване на електрическите компоненти. Оставете уреда да се охлади.

Появява се съобщение FL:

Мощна светлина попада директно върху уреда. Изключете уреда от електрическото захранване и го включете отново след няколко секунди.

Появява се съобщение Fr:

Уредът осъществява тест за проверка. Изключете го от електрическото захранване.

Появяват се други съобщения започващи с буквата "F":

Възникнала е някаква грешка. Ако съобщението не изчезне след няколко минути се свържете с техническия сервиз.

"ТЕКА България ЕООД не носи отговорност за преводни и печатни грешки".

ТЕКА БЪЛГАРИЯ" ЕООД

Офис и шоу-рум:

бул. „Цариградско шосе“ № 135

София 1784, България

тел. 02/9768 330; 0895 613 370

URL: <http://www.teka.bg>

Facebook: ТЕКА БЪЛГАРИЯ ЕООД