

## Инструкция за експлоатация и употреба на индукционен стъклокерамичен плот IR 421

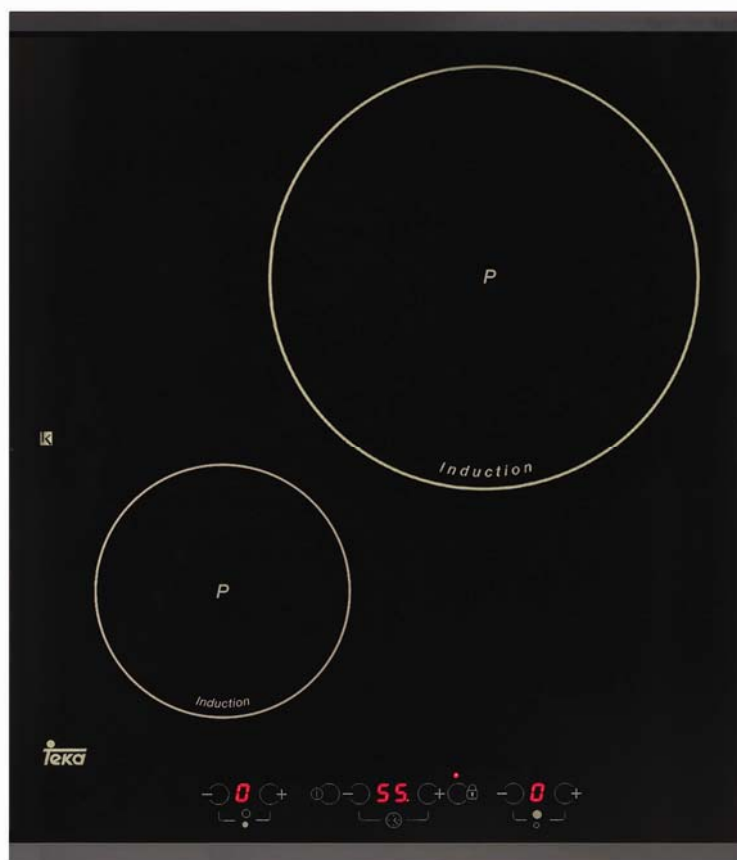

**teka**

## **Инструкции за потребителя**

Уважаеми клиенти,

Благодарим Ви за оказаното доверие.

Ние сме напълно сигурни, че котлона който сте избрали ще удовлетвори изцяло вашите очаквания.

Този модерен, функционален и практичен уред е изработен от най-висококачествени материали и под строг контрол на производствения процес.

Моля, прочетете внимателно цялото ръководство преди инсталирането и първоначалната употреба на уреда, за да постигнете най-добри резултати. Пазете това ръководство на сигурно място, за да имате достъп до него по всяко време.

За да бъде валидна Вашата гаранционна карта тя трябва да бъде коректно попълнена и при необходимост я представете на Техническия сервиз.



**Моля, пазете това ръководство и гаранционната карта. Те съдържат ценна техническа информация и биха Ви помогнали по всяко време.**

## **Инструкции за безопасност**

Преди използването на уреда за първи път, моля прочетете инструкциите за инсталиране и електрическо свързване.

Тези котлони могат да бъдат инсталирани в същите кухненски шкафове заедно с фурни предлагани от фирма ТЕКА ИНДЪСТРИАЛ.

Заради Вашата собствена безопасност, инсталацията на този уред трябва да бъде извършена от квалифициран специалист в съответствие с местните стандарти. Също така, всякаква ремонтна дейност по стъклокерамичния плот трябва да бъде извършена от оторизирани лица, включително и смяната на захранващия кабел.

**Забележки:**



**Ако забележите пукнатини или счупвания по стъклокерамичния плот, незабавно изключете уреда от електрическата мрежа и се свържете с техническия сервиз.**



**Уредът не е проектиран за използване с външен таймер или с дистанционно управление.**



**Не почиствайте уреда с пароструйка.**



**В процеса на работа, уреда и неговите части достигат висока температура. В никакъв случай не докосвайте нагревателните елементи. Деца под 8 годишна възраст трябва да стоят далеч от уреда, освен ако не са под постоянно наблюдение.**



**Уредът не е подходящ за използване от лица (включително деца) с психически и умствени отклонения. Също така не е препоръчително използването от хора без опит или незапознати с инструкциите за употреба, тъй като това застрашава тяхната безопасност.**



**На децата трябва да бъде обяснено, че не трябва да си играят с уреда.**



**Внимавайте когато пригответе ястия с мазнина или олио. Нагорещената мазнина е лесно запалима. При наличие на пламък, никога не се опитвайте да го загасите с вода! Използвайте похлупак, чиния или нещо, с което да го покриете и задушите.**



**Не оставяйте никакви предмети върху зоните за готвене, докато плота не е в режим на работа. По този начин предотвратявате евентуален риск от пожар.**



**Метални предмети като ножове, вилници, лъжици и похлупаци не трябва да бъдат поставяни върху стъклокерамичния плот.**



**Уредът е разработен в съответствие с европейските изисквания за безопасност и електромагнитна съвместимост. Въпреки това е препоръчително хора със сърдечен байпас да се консултират със своя лекар преди използването на индукционният котлон.**



**Препоръчително е да не използвате плота, ако сте включили функцията пиролитичното почистване на фурната. При процеса на пиролиза се достига изключително висока температура.**



**След приключване на работа, изключете зоната за готвене от контролния панел. В противен случай, уреда може да се включи, ако върху него бъде поставен някакъв съд в рамките на следващите 10 минути. Избягвайте случайни инциденти!**

## Инсталация

ИНСТАЛИРАНЕТО НА ТОЗИ УРЕД ТРЯБВА ДА БЪДЕ НАПРАВЕНО ОТ КОМПЕТЕНТНО ЛИЦЕ В СЪОТВЕТСТВИЕ С НЕОБХОДИМИТЕ ИЗИСКВАНИЯ.

### Позициониране на плота

В зависимост от модела трябва да бъде направен прорез в работния плот, като се спазват размерите описани във фигура 1.

Моделите са предназначени за вграждане в кухненски плотове с дебелина 20, 30 и 40 мм.

Минималното разстояние между долната част на мебелта разположен над плота трябва да бъде 650 мм. Ако в инструкциите е препоръчано по-голямо разстояние, трябва да се съобразите и да го спазите.

Шкафът, където ще бъде поставен плота с фурната, трябва да бъде подходящо инсталиран.

### Инсталиране на термовентилаторна фурна под плота

Фурната трябва да бъде инсталирана в съответствие с инструкциите в това ръководство.

Пловете описани в това ръководство могат да бъдат инсталирани само към кухни с марка ТЕКА ИНДЪСТРИАЛ.

Отвор от 20 мм трябва да бъде направен в задната част на кухненската мебел, за да се осигури навлизането на студения въздух (фиг. 1).

Фиг. 1

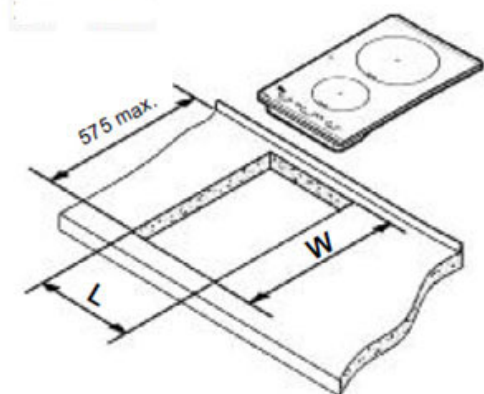
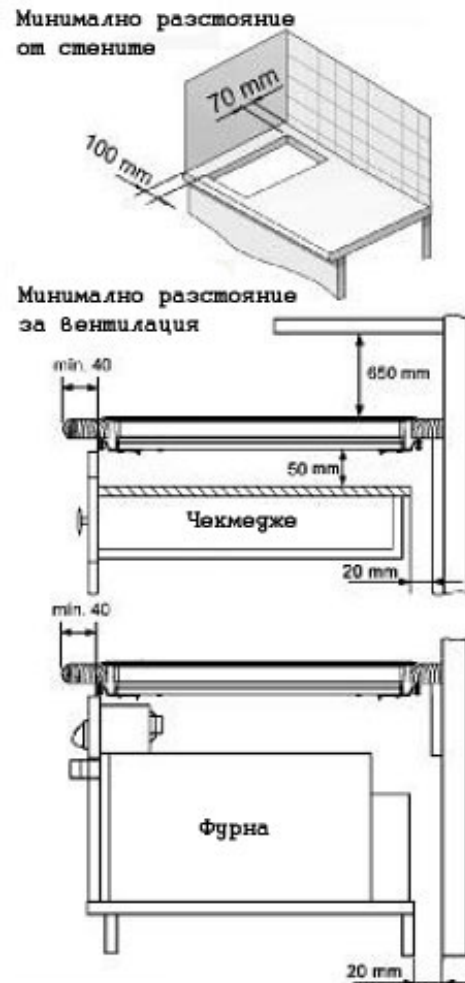

Размерите L и W са показани в таблицава "Размери и характеристики" на секцията Техническа информация.

 По време на инсталирането на плота, внимавайте за остри части и ръбове, които могат да причинят наранявания!

 Когато инсталирате мебели или уреди над плота, той трябва да бъде защитен с рафт, за да се предотврати увреждането на стъклото.

 Лепилата, уплътнителите и ламината, използвани от производителите и монтажистите на мебели, трябва да са устойчиви на температура над 100 °С.

 ТЕКА ИНДЪСТРИАЛ не носи отговорност за повреди, причинени от неправилен монтаж.

МОЛЯ, ЗАПОМНЕТЕ, ЧЕ ГАРАНЦИОННАТА КАРТА НЕ ПОКРИВА ЩЕТИТЕ ЗА СЪКЛОКЕРАМИЧНОТО ПОКРИТИЕ, АКО СА ПРИЧИНЕНИ НАСИЛСТВЕНО ИЛИ ПОРАДИ НЕПРАВИЛНА УПОТРЕБА.

**Фигура 2**  
**Размери на прореза за различни модули**

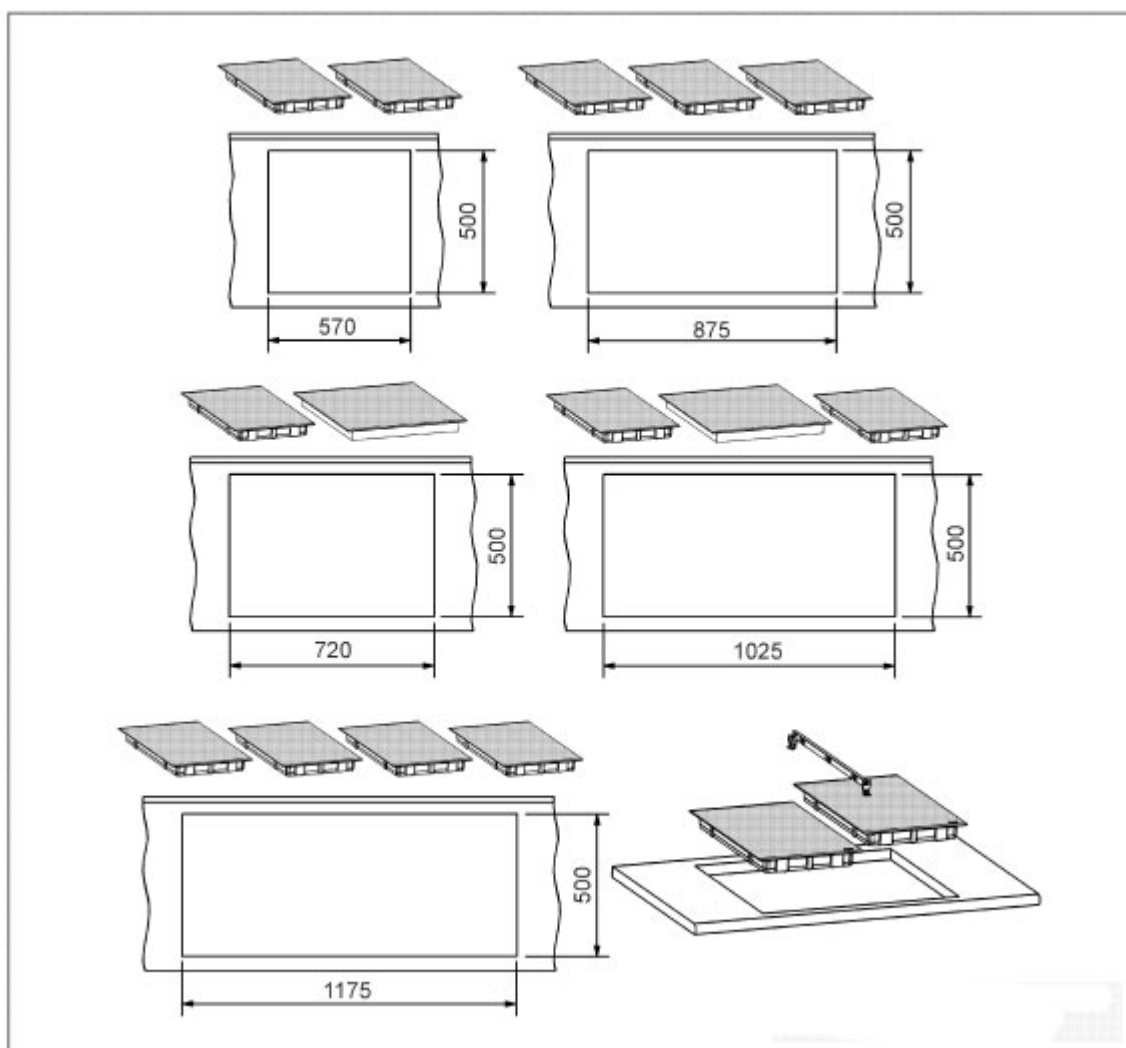

## Поставяне на плота

След като прорезът в плота е направен според точните размери, поставете уплътнението към долната част на плота.

**Никога не поставяйте силикон между стъклокерамиката и кухненския шкаф, тъй като ако се наложи да преместите плота, стъклото може да се счупи.**

Фигура 3

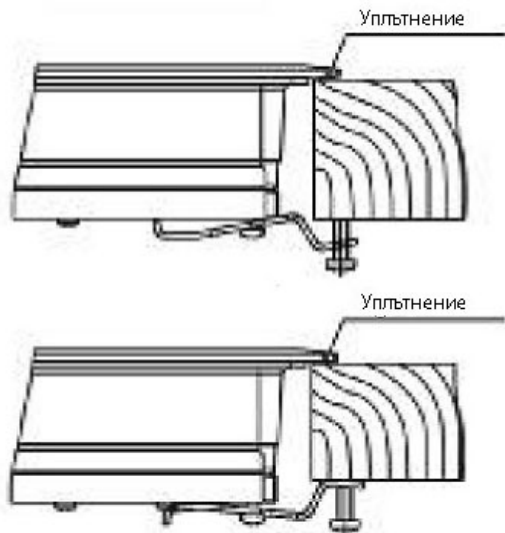

За да затегнете плота към кухненския шкаф използвайте 4-те скоби. Стегнете ги за отворите в долната част на корпуса (две отпред и две отзад). Има два възможни начина да позиционирате скобите, както е показано във фиг. 3.

В зависимост от дебелината на работната повърхност, може да използвате самонарязващи се винтове, които са част от комплекта към уреда. Те трябва да бъдат поставени в кръглия отвор на скобите. Този отвор ще се резбова щом винтът бъде вкаран в него. Това трябва да бъде направено преди да фиксирате скобите за работната повърхност.

## Електрическо свързване

При директно свързване към електрическата мрежа трябва да бъде използван еднополюсен прекъсвач с минимално разстояние между клемите от 3 мм, който да бъде лесно достъпен. Лесният достъп ще осигури бързото изключване на уреда в случай на повреда или при неговото почистване.

Уредът трябва да бъде коректно заземен в съответствие с местните норми и изисквания.

Ако се наложи смяна на захранващия кабел, то тя трябва да бъде извършена от квалифициран специалист.

Захранващият кабел не трябва да бъде в контакт с корпуса на плота или фурната, вградени в същата мебел.



**Когато използвате уреда за първи път, погрижете се да няма силно халогенно осветление като например от това на абсорбатора върху плота. Сензорните бутони са чувствителни и силното лъчение от халогенните лампи може да окаже влияние върху работата на уреда.**

## Техническа информация

### Плот клас 3

### Размери и характеристики

Модел	IR 421
<b>Размери на плота</b>	
Височина (mm)	60
Дължина (mm)	450
Широчина (mm)	520
<b>Размери за позициониране в кухненската мебел</b>	
Височина (mm) (L)	420
Дължина (mm) (W)	500
Дълбочина (mm)	55
<b>Конфигурация</b>	
Индукционна зона - 1,100 / 1,800*W	1
Индукционна зона - 2,100 / 3,000*W	1
<b>Електрически данни</b>	
Номинална мощност (W) за 230 V*	3,200
Волтаж (V)	230
Честота (Hz)	50/60

\* Мощност на зоните с активирана функция "Допълнителна мощност"

## Употреба и поддръжка

### Контролен панел със сензорно управление. Инструкции.

Фигура 4

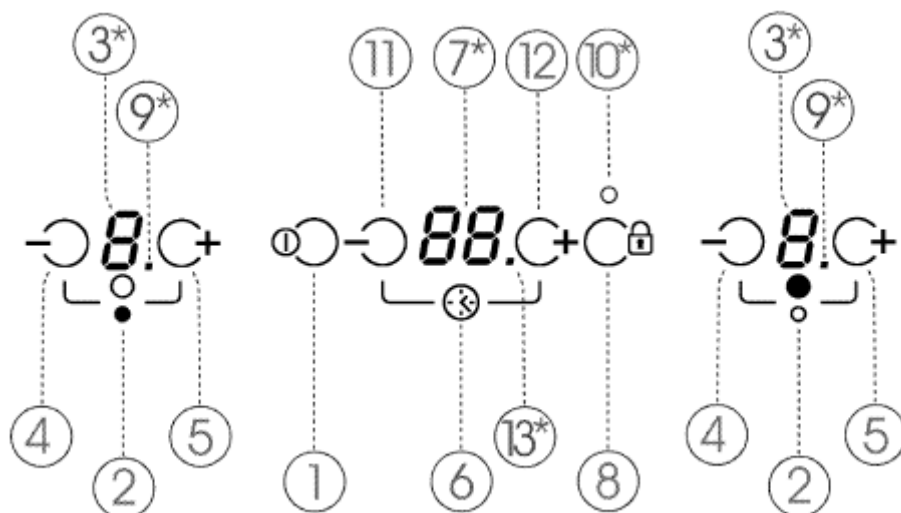

1. Бутон за включване/изключване
2. Индикатори на зоните
3. Индикатори за мощност и/или остатъчна топлина
4. Бутон за намаляване на мощността
5. Бутон за увеличаване на мощността
6. Индикатор на часовника/таймера
7. Индикатор на избраното време (часовник)
8. Бутон за заключване на контролния панел (всички сензорни бутони са блокирани с изключение на бутона за включване/изключване)
9. Индикатор на зоната с таймер
10. Индикатор, показващ че функцията "блокировка за безопасност" е активирана
11. Бутон за намаляване времето на часовника
12. Бутон за увеличаване времето на часовника
13. Индикатор за отброяване (мига през една секунда)

**Забележка:** Бутоните маркирани с този знак\* са видими само при активирана функция.

На всеки от бутоните отговаря определен индикатор. Няма нужда да натискате силно сензорите върху контролния панел – функцията се активира чрез леко докосване.

Всяко действие се потвърждава от звуков сигнал.



## Включване на уреда





1. Задръжете сензорния бутон  (1) натиснат поне за 1 секунда. Сензорният контрол ще бъде активиран, ще се чуе звуков сигнал и индикаторите ще светнат. Ако някоя от зоните за готвене е гореща, съответния индикатор ще редува символите **H** и **0**.

Ако в рамките на 10 секунди не предприемете никакво действие, уреда ще се изключи автоматично.

Сензорният контрол може да бъде изключен по всяко време посредством натискането на бутона (1), дори при включена функция "Блокировка за безопасност".

## Включване на зоните

Докато не изберете степен на мощност, зоните ще останат изключени, а техните индикатори (3) на степен **0**. Ако зоните са настроени на **0**, в рамките на 10 секунди трябва да активирате някоя от тях, в противен случай сензорния контрол ще се изключи автоматично.

Използвайте бутоните  и  (4/5) за да изберете степен на мощност. Ако натиснете бутона , зоната ще се включи на степен 1 и с всяко допълнително натискане, мощността ще се увеличава с 1 степен, докато достигне максималната **P**. Посредством бутона  може да намалите степента на мощност.

Ако дадена зона е на степен на мощност **0** и имате желание да я включите директно на максимална мощност за нейното бързо загряване, трябва да натиснете бутона  веднъж. Зоната ще започне работа директно на мощност **9**.

## Изключване на зоните

Посредством бутона  може да намалите степента на мощност до **0**. Зоната ще се изключи.

Ако натиснете едновременно бутоните  и  (5/4) зоната ще се изключи моментално, независимо от настроената степен на мощност.

Когато зоната е изключена и символа **H** се появява върху съответния индикатор това означава, че зоната е все още гореща и съществува риск от изгаряне. Когато температурата на зоната спадне индикатора ще изгасне (ако плота е изключен) или, ако плота е включен, индикатора ще покаже символа **0**.

## Изключване на уреда

Уредът може да бъде изключен по всяко време посредством натискане на бутона  (1). Когато извършите тази операция, ще се чуе звуков сигнал и индикаторите за степените на мощност (3) ще изгаснат, освен ако има остатъчна топлина. Тогава символа **H** ще остане активен, докато температурата на зоната не се понижи.

## Блокировка за безопасност

Посредством сензора  (8), вие може да блокирате всички бутони от контролния панел. Това ще позволи избягването на случайното докосване на бутоните от деца и евентуалното включване на уреда.

Имайте в предвид, че дори при включен уред и при активирана функция блокировка за безопасност, бутона за включване/изключване  (1) остава активен и чрез него уреда може да бъде изключен.

Ако уреда е изключен при активирана функция блокировка, при неговото следващо включване функцията ще остане активна.

За да активирате или деактивирате функцията просто задръжте натиснат бутона  за повече от 1 секунда. Когато функцията е активирана, съответния индикатор (10) светва.

## Разпознаване на съдовете

Зоните за готвене имат вграден детектор за съдове. По този начин се предотвратява работата на зоните ако върху тях няма поставен съд или ако поставения съд не е подходящ, например е изработен от алуминий или друг неметален материал.

Ако зоната е включена и индикатора за мощност започне да мига това означава, че детектора не засича съд върху зоната или поставения съд не е подходящ.

Ако съдът е махнат от зоната за готвене докато тя е в процес на работа, зоната автоматично ще спре притока на мощност и индикатора ще започне да мига. Когато съдът бъде поставен отново върху зоната, тя ще продължи своята работа по предварително настроената степен на мощност.

Времето за засичане на даден съд е 3 минути. Ако не поставите никакъв съд до 3 минути или ако съда е неподходящ, зоната ще се деактивира.

## Разход на енергия в зависимост от избраната степен на мощност

Запомнете, че зоните за готвене настройват енергията в зависимост от размера и типа (материала) на съда. По-малки съдове ще изразходват по-малко енергия и обратното.

В зависимост от това какъв съд използвате, енергията генерирана от зоните може да варира в стойностите описани в таблицата по-долу.

**Таблица 1**

Степен на мощност	Индукционни зони Мощност във ватове	
	Зона $\varnothing$ 210 mm	Зона $\varnothing$ 145 mm
$\varnothing$	70	40
1	110	70
2	150	100
3	240	140
4	380	200
5	600	300
6	850	450
7	1100	600
8	1550	800
9	2100	1100
P	3000	1800

\*Точният разход на енергия ще зависи от размера и типа (материала) на съда.

## Функция Допълнителна мощност

Тази функция позволява да се даде допълнителна степен на мощност на зоната за готвене в зависимост от размера на съда.

### Включване на функцията

1. Активирайте зоната на степен на мощност 9.
2. След това, натиснете бутона  и символа P ще се покаже върху индикатора.

Функцията Допълнителна мощност има максимален режим на работа от 10 минути. След изтичането на това време, степента на мощност автоматично ще се настрои на 9

### Изключване на функцията



Функцията активирана за съответната зона може да бъде изключена посредством натискането на бутона .



Ако температурата в зоната за готвене е прекалено висока, функцията ще се деактивира автоматично.

## Функция Фондю (Ниска температура)

Тази функция е специално предназначена за разтопяване на масло, шоколад и други продукти. Тя изисква степен на мощност по-ниска от 1.

За да активирате функцията следвайте инструкциите описани по-долу:

1. Активирайте зоната, която желаете да използвате на степен на мощност 1.
2. Натиснете бутона  (4) и индикатора ще покаже символа .

За да деактивирате функцията натиснете бутона  (4) или бутона  (5), индикатора ще покаже съответно по-ниска степен на мощност 0 или по-висока 1.

## Функция Безопасно изключване

### Максимално време на работа

В случай, че сте забравили да изключите дадена зона за готвене, уреда автоматично ще направи това след определен период от време (вж таблица 2).

Таблица 2

Степен на мощност	Максимално време на работа (в часове)
	8
1	8
2	5
3	4
4	4
5	3
6	3
7	2
8	2
9	1
	10 минути

Когато "безопасното изключване" се активира, индикатора за остатъчна топлина  се появява ако температурата на съответната зона е прекалено висока.

### Безопасност в случай на покриване на сензорните бутони (Защита от преливане)

Уредът разполага с функция, която автоматично засича обект (съд, покривало или разлята течност) покриващ сензорния контролен панел за повече от 10 секунди. Това предотвратява възможността обекта да активира или деактивира зоната без вашето желание за това.

Когато контролният панел засече обект покриващ сензорните бутони се включва звуков сигнал, който продължава, докато въпросният обект не се отстрани. Ако уреда е бил включен, то той автоматично ще се изключи, за да предотврати възникването на евентуални опасни ситуации.



**Функцията безопасно изключване се активира дори при изключен сензорен контрол.**







**Не оставяйте никакви обекти върху сензорния контролен панел.**  
**Часовник**



Уредът е снабден с часовник, който може да изпълнява две различни функции: таймер на зоната за готвене или отброяващ хронометър.



### Часовникът като отброяващ хронометър

При тази функция може да настроите определено време, след което да се включи звуков сигнал.

За да активирате тази функция, следвайте инструкциите описани по-долу:

1. При включен контролен панел, натиснете един от двата сензорни бутона  (11) или  (12) свързани с настройката на часовника.
2. Включете индикатора (7), който ще покаже символа .
3. Натиснете отново един от двата бутона  (11) или  (12) за да настроите времето. След няколко секунди, десетичната точка на часовника ще започне да мига (13), показвайки, че отброяването е започнало.

Бъдете внимателни да не натиснете други бутона освен  (11) или  (12), когато настройвате тази функция.



Веднъж щом отброяването достигне до нула, ще се чуе серия от звукови сигнали. Те могат да бъдат спрени като докоснете някой от бутоните  (11) или  (12).

Ако докато часовника работи като отброяващ хронометър, по някаква причина зоните са настроени на степен на мощност , контролният панел ще се изключи след няколко секунди, но хронометъра ще продължи да отброява времето до неговия край освен ако не бъде спряно.







За да спрете хронометъра, просто настройте оставащото време на .



### Функция Таймер



Тази функция се използва за предварителна настройка на времето за готвене: таймерът ще изключи автоматично зоната когато настроеното време изтече. Уредът има отделен таймер за всяка от зоните. Това означава, че всички зони могат да бъдат настроени по едно и също време.



Функцията се настройва посредством бутоните за увеличаване и намаляване на времето  и  (11/12) свързани с индикатора на избраното време (7).

### Настройване на таймера за една зона

1. При включена зона и изключен часовник, докоснете един от бутоните  (11) или  (12).
2. Включете индикатора (7), който ще покаже символа . По същото време, символа  ще започне да мига върху индикаторите на всяка от зоните, които са включени.
3. В следващите 5 секунди, докоснете един от сензорите  (4) или  (5) отговарящ за зоната, която искате да настроите. Символът  ще остане върху индикатора за тази зона и цифрите върху индикатора (7) ще започнат да мигат.









4. В рамките на 5 секунди трябва да изберете време посредством бутоните  (11) или  (12). След няколко секунди цифрите върху индикатора на часовника (7) ще спрат да мигат, а десетичната точка и настроеното време ще започнат да мигат, показвайки, че отброяването е започнало.

Веднъж щом настроите времето, бъдете внимателни да не натиснете някой бутон, тъй като уреда може да интерпретира това като желание за отказване на функцията таймер. Докато цифрите на часовника мигат, може да променят тяхната стойност, но не докосвайте други бутони освен  (11) или  (12).

Веднъж щом отброяването достигне до своя край, зоната ще се изключи и ще се чуе серия от звукови сигнали. Те могат да бъдат спрени като натиснете някой от бутоните  (11) или  (12).

### **Настройване на таймера за повече от една зона/Промяна на програмираното време**

По време на отброяването, може да променят оставащото време или да настроите нова зона за готвене.

1. При включен сензорен контролен панел и настроено време за дадена зона, натиснете един от бутоните  (11) или  (12).
2. Отброяването ще спре и индикатора на часовника ще покаже символа . Символа  ще започне да мига върху индикаторите на всяка от зоните, които са включени.
3. При това положение, може да настроите таймер на друга зона или да промените времето, което първоначално сте били настроили. **Вземете под внимание това, че десетичната точка се появява в долната дясна част на индикатора (3) само за тази/тези зона/зони, които се настройват в момента.** В следващите 5 секунди натиснете един от бутоните  (4) или  (5) отговарящи за зоната за която искате да настроите таймера или да промените времето. Символът  ще спре да мига върху индикатора на тази зона и цифрите върху индикатора на часовника (7) ще започнат да мигат.
4. Натиснете отново един от бутоните  (11) или  (12) докато настроите желаното от вас време. След няколко секунди десетичната точка върху индикатора (7) ще започне да мига, показвайки че отброяването е започнало.

Ако желаете да откажете избраното време, просто го настройте на  или директно изключете зоната.

Когато сте настроили повече от една зона, индикатора (7) ще показва времето на тази зона, която ще се включи първа. Това време ще отговаря на зоната, чиито индикатор (3) показва мигащия символ  и мигащата десетична точка.

Запомнете, че десетичната точка върху индикатора (3) показва, че за тази зона е настроен таймер. Ако десетичната точка мига и символа  се появява, това означава, че индикатора на часовника (7) ви показва оставащото време до края на отброяването.



**Моля, запомнете че ако по време на отброяването изключите контролния панел посредством бутона за включване/изключване  (1), отброяването ще бъде отказано.**

## Защита срещу прегряване

Зоните за готвене са защитени срещу прегряване на електронната система, което може да причини сериозни щети.

Вътрешният вентилатор се активира и деактивира автоматично в зависимост от температурата на електронната система. Ако вентилаторът се е активирал и Вие изключите уреда, вентилатора може да продължи да работи известно време с цел охлаждане на електронната система.

## Пренапрежение в електрическата мрежа



**Уредът е проектиран така, че да реагира срещу пренапрежение в електрическата мрежа. Твърде високото напрежение може да доведе до повреди в контролната система.**

## Съвети за правилна употреба на стъклокерамичните плотове

За да постигнете най-добри резултати, ние Ви препоръчваме да следвате инструкциите описани по-долу:

\* Използвайте здрави съдове с плоски дъна – така ще постигнете максимален контакт с площта на съответната зона и максимална ефективност при готвенето. Фигура 5 показва, че съдове, чиито дъна не са плоски имат по-малка контактна повърхност:



- \* Уверете се, че съда е добре центриран върху очертаната зона.
- \* Подсушете дъното на съда преди да го поставите върху зоната.
- \* Не търкайте съдовете по повърхността на стъклокерамичния плот, тъй като може да причините надрасквания.
- \* Стъклокерамичното покритие е издръжливо на случайни удари с големи съдове без остри краища, но го пазете от малки остри предмети.
- \* Избягвайте разпиляването на захар или на продукти съдържащи захар върху повърхността на плота, тъй като те могат да залепнат за стъклото и да причинят повреди.



**Ако по време на готвене се получи изкипяване на крем, супа или подобна храна и нямате възможност да изключите зоната, използвайте мокър парцал за да отстраните хранителните остатъци от контролния панел. Оставете парцала върху бутона за включване/изключване за да може контролния панел да се изключи автоматично.**

### **Почистване и поддръжка**

Поддържайте стъклокерамичният плот в добро състояние и го почиствайте само с подходящи продукти. Препоръчително е да почиствате плота всеки път след като го използвате, по този начин ще предотвратите натрупването на прах и мръсотия.

Никога не използвайте агресивни почистващи препарати или препарати, които могат да надраскат повърхността (таблицата по-долу показва какви продукти могат да бъдат използвани). Никога не използвайте пароструйка за да почистите плота.

### **Почистване и поддръжка на стъклокерамичната повърхност**

Почистването на уреда зависи от степента му на замърсеност.

#### **Леки замърсявания**

Ако замърсяването на плота е малко и не е лепкаво, почистете с топла вода и подходяща мека кърпа или парцал, който не оставя власинки.

#### **Тежки замърсявания**

Ако плотът е силно замърсен, използвайте специално предназначени за стъклокерамични плотове препарати, като следвайте инструкциите на производителя.

Замърсявания, причинени от загаряне могат да бъдат отстранени с помощта на домакинска шпатула.

Възможна е промяна на цвета на стъклокерамичното покритие, вследствие на замърсени дъна на съдовете - в този случай използвайте никелирана домакинска тел и вода или специален препарат за почистване на стъкло.

Захар, храни съдържащи захар и пластмасови отлагания трябва да бъдат отстранявани незабавно от все още горещия плот с помощта на домакинска шпатула.

### **Промяна на цвета на стъклокерамичния плот**

Промяната на цвета на плота няма да се отрази на неговите функции или стабилност.

#### *Металически изменения на цвета*

Получават се от триенето на дъното на съда по повърхността на зоната или при използването на неподходящи почистващи препарати. Тези изменения могат да бъдат отстранени макар и доста трудно с помощта на специален препарат. Възможно е да се наложи почистването на повърхността многократно.

#### *Повърхност увредена от абразивни материали*

При употребата на агресивни почистващи препарати и в следствие на триенето на дъното на съдовете за готвене. Така с течение на времето повърхността се уврежда и се появяват тъмни петна.



## Препоръчителни почистващи препарати

Продукт	Продукти, подходящи за почистване на:	
	Стъклото	Около него
Меки и течни почистващи препарати	Да	Да
Агресивни или прахообразни почистващи препарати	Не	Не
Специални почистващи разтвори за стъклокерамични плотове	Да	Да
Кухненски спрейове	Не	Не
Меки кърпи	Да	Да
Кухненски кърпи	Да	Да
Никелова тел за почистване (никога не я използвайте суха)	Да	Не
Стоманена тел	Не	Не
Твърда синтетична тел (зелена)	Не	Не
Мека синтетична тел (синя)	Да	Да
Стъклена шпатула	Да	Не
Полиращи препарати за домакински уреди и/или стъкло	Да	Да

### Внимание:

 **Внимателно използвайте стъклената шпатула. Острието може да причини наранявания.**

 **Ако шпатулата не се използва правилно, острието може да се счупи и парче от него да се окаже залостено между рамката на плота и стъклокерамичната повърхност. Ако това се случи, не се опитвайте да отстраните заседналото парче с ръце; внимателно използвайте клещи или нож с остър връх. (вж фиг. 6)**

Фиг. 6

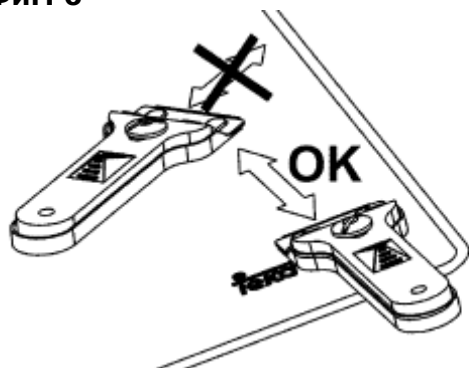

 Използвайте само острието на шпатулата, когато почиствате повърхността на стъклокерамичния плот. Ако дръжката на шпатулата влезе в контакт със стъклената повърхност, това може да причини надрасквания.

 Използвайте само шпатули, които са в перфектно състояние и сменете острието веднага щом започне да показва признаци на износване.

 Когато приключите почистването със шпатулата я приберете (вж. фиг. 7).

**Фиг. 7**  
Употреба на шпатулата

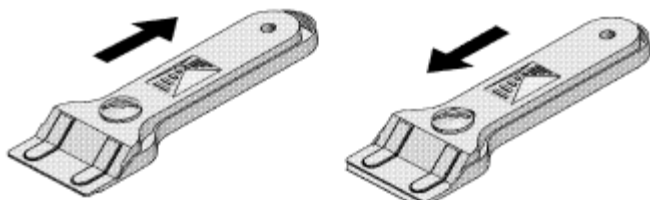

Прибрано острие

Неприбрано острие

 Съдът може да залепне за стъклената повърхност, ако нещо се е разтопило между тях. Не се опитвайте да отлепите съда, когато е студен - рискувате да счупите плота.

„ТЕКА ИНДЪСТРИАЛ“ си запазва правото да прави промени в своите електроуреди, винаги когато това е необходимо или полезно, без това да засяга техните основни характеристики.

#### Грижа за околната среда

Символът  (отбелязан върху уреда или върху съпътстващата документация) обозначава, че този уред не може да бъде третиран като обикновен битов отпадък. Необходимо е той да бъде предаден в пункт за събиране на електрически и електронни уреди. Коректното унищожаване на този продукт ще предотврати възможните негативни последици както за околната среда, така и за здравето на човека.

За да получите подробна информация относно рециклирането на този продукт, моля, обърнете се към местните власти, към компания за сметоизвозване на такива уреди или към магазина, откъдето сте закупили уреда.

Опаковъчните материали са органични и напълно рециклиращи се. Пластмасовите компоненти са обозначени със следните знаци: >PE<, <LD>, <EPS> и т.н. Изхвърлете опаковъчните материали в обозначените за това отпадъчни контейнери.

## Ако нещо не работи

Преди да се свържете с Техническия сервиз, направете следните проверки:

Проблем	Възможна причина	Възможно решение
<b>Зоните за готвене не загряват</b>	Използваният съд е неподходящ (няма феромагнитна основа или е твърде малък).	Уверете се, че основата на съда се привлича от магнит или използвайте по-големи съдове.
<b>Когато включите индукционните зони, се чува бръмчене</b>	Съдът не е достъчно плътен или не се състои само от една част. Звукът е причинен от трансмисията на енергия директно към основата на съда.	Това не е дефект. Все пак ако искате да премахнете звука, леко намалете нивото на мощност или използвайте съд с по-плътна основа и/или състоящ се само от една част.
<b>Сензорните контролни бутони не работят</b>	Активиране е функцията блокировка за безопасност.	Деактивирайте функцията.
<b>Вентилаторът продължава да работи дори след като уреда е изключен</b>	Зоните за готвене разполагат с вентилатор, който охлажда електронната система.	Вентилаторът се включва само когато температурата на електронната система е висока; когато температурата спадне, вентилатора се изключва автоматично, независимо дали има или няма работеща зона.
<b>Когато пържите или варите дадено ястие изглежда, че енергията на зоната намалява („зоната подава по-малко енергия“)</b>	Ако температурата на стъклокерамичния плот или на електронната система стане твърде висока докато готвите, автоматичната защитна система на уреда ще се включи. Тя ще регулира мощността на зоната, за да спре покачването на температурата.	Проблемите с прегряване се случват само при крайни условия на готвене (когато готвенето продължава дълго време на максимална мощност) или при неправилна инсталация. Уверете се, че уреда е инсталиран в съответствие с инструкциите описани в това ръководство.
<b>Зоната се изключва и върху индикаторите се появява символа С</b>	Прекалено висока температура при електрониката или стъклокерамичната повърхност	Изчакайте известен период от време докато електрониката се охлади или отстранете съда от зоната, за да може стъклокерамичната повърхност да се охлади.

<b>Проблем</b>	<b>Възможна причина</b>	<b>Възможно решение</b>
<b>Плотът внезапно започва да издава звуков сигнал</b>	Има някакъв обект върху сензорните бутони (парцал, съд или е разлята течност)	Отстранете обекта и/или почистете течността.
	Таймерът е бил активиран и настроеното време е приключило.	Докоснете бутона на часовника за да изключите сигнала.
<b>Плотът или някоя от зоните се изключват по време на работа</b>	Има някакъв обект върху сензорните бутони (парцал, съд или е разлята течност)	Отстранете обекта и/или почистете течността.
	Една или повече зони са прегрели.	Изчакайте няколко минути докато зоните се охладят, преди да ги включите отново.
<b>При настроен таймер на дадена зона, когато времето за включване бъде достигнато, зоната не започва работа</b>	Зоната не е била настроена правилно	Уверете се, че времето е било настроено точно според ръководството с инструкции.
<b>Когато свържете плота към електрическата мрежа, контролния панел остава блокиран</b>	Има силно лъчение, което оказва влияние върху работата на контролния панел	Не излагайте на силно осветление (като например халогенни лампи от абсорбатор) уреда когато го включвате за първи път към електрическата мрежа. Силното лъчение може да окаже влияние върху правилната калибрация на сензорните бутони.

“ТЕКА България ЕООД” не носи отговорност за преводни и печатни грешки”.

#### **ТЕКА БЪЛГАРИЯ ЕООД**

Офис и шоу-рум:

бул. „Цариградско шосе“ № 135

София 1784, България

тел. 0700 17 880; 02/9768 330; 0895 613 370

URL: <http://www.teka.bg>

Facebook: ТЕКА БЪЛГАРИЯ ЕООД