

Plamen

- (HR)** Tehnička uputa za lijevano željeznu peć
- (D)** Technische Anweisungen für den Gusseisenofen
- (GB)** Installation and operating instructions for cast iron stove
- (CZ)** Technický návod k litinovým kamnům
- (SLO)** Tehnično navodilo za litoželezno peč
- (SRB)** Техничко упутство за пећ од ливеног гвожђа
- (PL)** Instrukcje techniczne dla pieca eliwnego
- (BG)** Технически инструкции за лята чугумена печка

Maestral N



21.11.2016.

HR IZJAVA O SUKLADNOSTI

Izjavljujemo da ovaj proizvod udovoljava bitnim zahtjevima EN 13 240: 2001/A2:2004,
te nosi **CE** oznaku, u skladu s direktivom EU 305/2011.

Požega, 08.05. 2015.

 **Plamen** d.o.o.
HR-34000 Požega, Njemačka 36



11

Uređaj je predviđen za povremeno loženje.

Intermittent burning appliances.

EN 13 240:2001 / A2:2004

Peć na kruta goriva

Roomheaters fired by solid fuel

Tip/Typ: **Maestral N**

Minimalna udaljenost od zapaljivih materijala:

Minimum distance to adjacent combustible materials: [mm]

Ispred/front: **800** Bočno/side: **200** Straga/back: **200** Iznad/top: **500**

Koncentracija CO svedenih na 13%O₂:

Emission of CO in combustion products calc. to 13%O₂: **0,19 [%]**

Temperatura dimnih plinova: *Flue gas temperature:* **324 [°C]**

Nazivna snaga: *Nominal output:* **6 [kW]**

Stupanj iskorištenja (gorivo): *Energy efficiency (fuel):* **73,5 [%]**

Drvo i drveni briketi *Wood and wood briquettes*

Tvornički broj: *Serial No:*

Proučite uputstvo za uporabu.

Koristite preporučena goriva.

Read and follow the operating instructions.

Use only recommended fuels.

Gore spomenute vrijednosti vrijede samo u ispitnim uvjetima.

The above mentioned values are valid only in proof conditions.

Zemlja podrijetla: R. Hrvatska

Made in Croatia

Godina proizvodnje/year of production:

Broj Izjave o svojstvima/Number of the DoP: 00005-CPR-2014/08/06

Broj laboratorija za testiranje/Number of the notified test laboratory: NB 1015

 **Plamen**

HR-34000 Požega, Njemačka 36

tel.: +385 (0)34 254 600, 254 602, fax: +385 (0)34 254 710

www.plamen.hr

TEHNIČKI PODACI:

DIMENZIJE Š x V x D:	45 x 94,5 x 47,8 cm
MASA:	83 kg
IZVEDBA po EN 13 240:	1a
ODVOD DIMNIH PLINOVA – gore:	Ø120 mm
POTREBAN PODTLAK DIMNJAKA:	12 Pa
TEMPERATURA DIMNIH PLINOVA:	324 °C
NAZIVNA SNAGA:	6 kW
MASENI PROTOK DIMNIH PLINOVA:	6,0 g/s

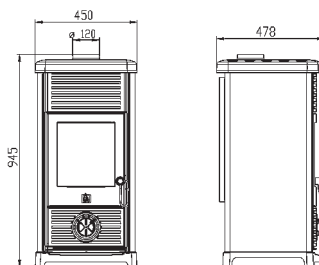

UPUTA ZA POSTAVLJANJE

Peć isporučujemo u kartonskoj kutiji na transportnoj paleti. Poželjno je kartonsku ambalažu raspakirati na mjestu ugradnje peći.

Priključak na dimnjak je s gornje strane peći.

Prostorni preduvjeti

Ako prostorija, predviđena za ugradnju peći, ima pod od lako zapaljivog ili temperaturno osjetljivog materijala, peć se mora postaviti na negorivu podlogu. Podlogu treba tako dimenzionirati, da bude veća od tlocrta peći: bočno i straga 20 cm, a s prednje strane 40 cm.

Najmanji razmak od temperaturno osjetljivih materijala bočno i straga je 20 cm.

Temperaturno osjetljivi materijali u direktnom području isijavanja topline ispred peći moraju imati najmanji razmak 80 cm.

Peć mora biti postavljen na vodoravnu površinu, a prostorija u kojoj je ugrađena, treba imati dovoljnu količinu svježeg zraka za izgaranje. Ukoliko je u prostoriju ugrađen nekakav aspirator (napa), ili neko drugo trošilo zraka, potrebno je kroz poseban otvor sa zaštitnom mrežicom, koja se ne može začepiti, osigurati redovan dotok svježeg zraka.

Priključak na dimnjak

Za priključak na dimnjak mogu se koristiti uobičajene dimnovodne cijevi i koljena nazivnog promjera 120 mm.

Dimnovodne cijevi (koljena) treba postaviti čvrsto i nepropusno na dimni nastavak peći. Također ih treba međusobno čvrsto i nepropusno spojiti i čvrsto i nepropusno priključiti na dimnjak. Dimnovodna cijev ne smije zadirati u poprečni presjek dimnjaka.

Peć će raditi dobro ako je priključena na dobar dimnjak, koji omogućava dobru "vuču" dimnih plinova tj. podtlak od 10-20 Pa.

Prilikom postavljanja peći potrebno je pridržavati se nacionalnih, evropskih normi, kao i lokalnih propisa za ovu vrstu uređaja.

UPUTA ZA UPORABU

Gorivo

Peć je predviđena za loženje drvima, drvenim briketima.

Ložite samo suhim drvima. Kod loženja vlažnim drvima nastaje masna čađa koja može uzrokovati začepljenje dimnjaka.

Ne spaljujte nikakav otpad, posebice plastiku. U mnogim otpadnim materijalima nalaze se škodljive tvari, koje su štetne za peć, dimnjak i okoliš.

Također, nemojte spaljivati ostatke iverice, budući da iverica sadrži ljepila koja mogu prouzročiti pregrijanje peći.

Preporučamo da prilikom loženja dodajete odjednom slijedeće količine goriva:

cijepana drva	1,5 do 2,5 kg
drveni briketi	1,5 do 2,5 kg

Dodavanjem veće količine goriva od preporučene može doći do toplinskog preopterećenja i oštećenja peći. Ovakova oštećenja nisu obuhvaćena garancijom.

Prije dodavanja goriva obavezno prorošetajte rešetku da omogućite pristup zraka potrebnog za izgaranje goriva.

Prvo loženje

Za potpalu koristite novinski papir i sitna suha drva (triješće). Ložite umjerenom vatrom.

Upoznajte se s regulatorima zraka na Vašoj peći.

Neki dijelovi peći su obojani bojom otpornom na visoku temperaturu. Kod prvog loženja ova boja postepeno stvrdnjava, pa može doći do dimljenja i karakterističnog mirisa. Zbog toga se pobrinite za dobro provjetranje prostorije.

Loženje i normalni pogon

Za potpaljivanje savjetujemo novinski papir sa sitnim suhim drvima. Na to stavite 2 do 3 komada sitnije cijepanih drva. Regulator primarnog zraka potpuno otvorite i pustite da se vatra dobro razgori. Kod potpaljivanja peći savjetujemo da nakratko (2-4 min) ostavite vrata ložišta malo otvorena i tako izbjegnute rošenje stakla.

Dok se vatra ne razgori ne ostavljajte peć bez nadzora. U normalnom pogonu vrata na peći moraju biti zatvorena.

Ako imate ugrađenu zaklopku u dimovodnim cijevima, držite ju u početku potpuno otvorenu.

Potrebna snaga regulira se regulatorom za primarni zrak.

Osigurano je konstrukcijskim rješenjem, da staklo na vratima ložišta bude uvijek čisto. Staklo se može začađiti samo onda kada je loše izgaranje. Mogući razlozi lošeg izgaranja su: loš dimnjak, prigušen dovod zraka (zatvoren regulator) ili neodgovarajuće gorivo.

Vodite računa da su dijelovi peći vrući, te da peć smiju koristiti samo odrasle osobe. **KORISTITE ZAŠTITNU RUKAVICU.**

UPOZORENJE! Ne koristiti alkohol i benzin za potpaljivanje ili ponovno potpaljivanje.

Reguliranje snage

Za reguliranje snage potrebno je nešto iskustva, budući da različiti faktori mogu na to utjecati, kao npr. podtlak dimnjaka i svojstva goriva. Koristite naše savjete, kako biste što lakše naučili rukovati Vašom peći.

Snaga se regulira pomoću regulatora primarnog zraka na vratima peći.

Sekundarni zrak se dovodi iznad stakla i on je dovoljan za čišćenje stakla. Kod kvalitetnog dimnjaka i kvalitetnih suhih drva taj zrak je dovoljan i za postizanje nazivne snage od 6 kW.

Snaga peći ovisna je i o podtlaku u dimnjaku ("vući" dimnjaka). Kod vrlo velikog podtlaka u dimnjaku preporučamo, da ga smanjite pomoću dimovodne zaklopke na dimovodnim cijevima.

Za ispravno korištenje regulatora zraka potrebno je malo iskustva. Zbog toga iskoristite naše savjete kako biste što lakše naučili rukovati Vašom peći.

Namještanje regulatora za potpalu i neko vrijeme nakon potpale slika 2.

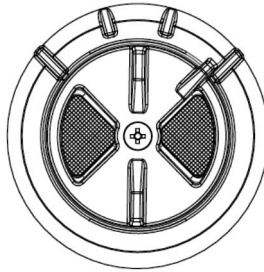

Kada se vatra razgorila i kad je stvoreno dovoljno žari vratimo regulator na položaj koji nam je dovoljan da peć razvije onoliko topline koliko nam je potrebno.

Dodavanjem 3 do 4 kg goriva i držanjem regulatora na maksimumu snaga peći će dostići 9-10 kW.

Položaj regulatora za nazivnu snagu od 6 kW
slika 3 - kada ložite drvetom

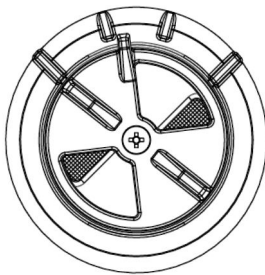

slika 4 - kada ložite drvenim briketom

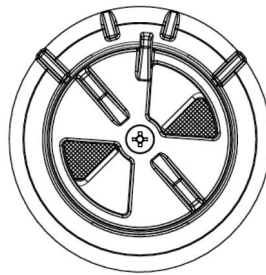

Za minimalnu snagu regulator primarnog zraka potpuno zatvorite slika 5, a ukoliko imate u dimovodnom kanalu ugrađenu zaklopku nju pritvorite.

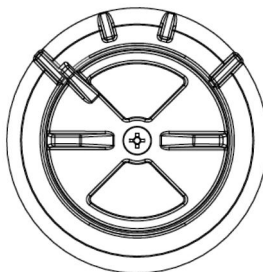

Dodavajte samo onoliko goriva koliko je potrebno za održavanje vatre.

Obratite posebnu pozornost na:

Loženje u prijelaznom razdoblju

Kod loženja u prijelaznom razdoblju (kada su vanjske temperature više od 15 °C) može se dogoditi da u dimnjaku nema podtlaka (dimnjak ne vuče). U tom slučaju pokušajte potpaljivanjem dimnjaka ostvariti potreban podtlak. Ako u tome ne uspijete savjetujemo Vam da odustanete od loženja.

Potpaljivanje vatre

UPOZORENJE! Ne koristiti alkohol i benzin za potpaljivanje ili ponovno potpaljivanje. Ne čuvajte nikakve zapaljive tekućine u blizini peći!

Njega i čišćenje

Nakon svake sezone grijanja potrebno je peć i dimovodne cijevi očistiti od naslaga čađe.

Svi vanjski dijelovi peći su emajlirani i tako trajno zaštićeni od korozije i visokih temperatura.

Emajlirani dijelovi čiste se navlaženom mekom krpom.

Staklo na vratima ložišta može se u hladnom stanju očistiti sredstvom za čišćenje prozora. Eventualno zatamnjenje stakla u početnoj fazi loženja možete očistiti suhom krpom, dok staklo nije prevruće.

Ako se za vrijeme rada peći pojave bilo kakve smetnje, obratite se Vašem dimnjačaru ili najbližem servisu.

Bilo kakve zahvate na peći smiju obavljati samo ovlaštene osobe, a ugrađivati se smiju samo originalni dijelovi.

Za vrijeme normalnog pogona, naročito s vlažnim gorivom dolazi do taloženja čađe i katrana. Ako se zanemari redovna kontrola i čišćenje dimnjaka povećava se opasnost od požara u dimnjaku. U slučaju pojave vatre u dimnjaku postupite na slijedeći način:

- ne upotrebljavajte vodu za gašenje
- zatvorite sve dolaze zraka u peć i dimnjak
- nakon što se vatra ugasila pozovite dimnjačara da pregleda dimnjak
- **pozovite servisnu službu, odnosno proizvođača da pregleda peć**

Za čišćenje emajliranih i bojanih dijelova koristite vodu i sapun, neabrazivne ili kemijski neagresivne deterdžente.

Jamstvo

Jamstvo vrijedi samo u slučaju kada se peć koristi u skladu s tehničkim uputama.

Mogućnost grijanja prostora

Veličina grijanog prostora zavisna je o načinu grijanja i toplinskoj izolaciji prostora.

Uvjeti grijanja	Nazivna topl. snaga 6 kW
- povoljni uvjeti	124 m ³
- manje povoljni uvjeti	73 m ³
- nepovoljni uvjeti	48 m ³

Povremeno grijanje ili grijanje s prekidima duljim od 8 sati treba smatrati manje povoljnim ili čak nepovoljnim uvjetima grijanja.

Još jedanput ukratko ono najvažnije:

- Ne dopustite da vatra tinja. Prilikom loženja dodajte onu količinu goriva koja odgovara potrebnoj toplini u tom trenutku.
- Prilikom svakog loženja regulator zraka maksimalno otvorite dok se vatra dobro ne razgori. Tek tada možete staviti regulator u položaj koji odgovara željenoj toplinskoj snazi.
- Pridržavajte se tehničkih uputa, jer je to u Vašem interesu.
- Peć postavite u prostoriju odgovarajuće veličine tako, da potreba topline odgovara nazivnoj snazi peći.

Rezervni dijelovi i pribor (stranica 51):

Pozicija	Naziv dijela
130	KUPOLA
131	POSTOLJE
132	PREDNJICA
133	VRATA
134	ROST
135	RASTRESAČ
136	REGULATOR ZRAKA
137	POKLOPAC KAPE
138	POKROV LOŽIŠTA
139	STRANICA LOŽIŠTA
200	DRŽAČ STAKLA
230	PLAŠT
231	BOČNICA
232	PEPELJARA
233	ZAŠTITA ZAČELJA
234L	ZAŠTITA PLAŠTA
234D	ZAŠTITA PLAŠTA
235	POLUGA RASTRESAČA MAESTRAL
238	LIM SEKUNDARNOG ZRAKA
239	KUTNIK ROSTA
240	KUTNIK PREDNJICE
241	NOSAČ PEPELJARE
0-07	RUČKA HLADNA DUGA SKLOP
406	STAKLO
	PRIBOR:
801	ŽARAČ
806	ZAŠTITNA RUKAVICA S LOGOM PLAMEN-crvena

**ZADRŽAVAMO PRAVO NA PROMJENE KOJE NE UTJEČU NA FUNKCIONALNOST
I SIGURNOST APARATA!**

D

KONFORMITÄTSERKLÄRUNG

Wir erklären, dass dieses Erzeugnis allen wichtigen Anforderungen von EN 13 240: 2001/A2:2004 entspricht, und die  Kennzeichnung gemäß Richtlinie EU 305/2011 trägt.

Požega, 08.05. 2015



Plamen d.o.o.
HR-34000 Požega, Njemačka 36
Brenndauer – Zeitbrand



11
Intermittent burning appliances

EN 13 240:2001 / A2:2004

Feststoffofen

Roomheaters fired by solid fuel

Typ/Typ: **Maestral N**

Mindestabstand zu brennbaren Materialien:

Minimum distance to adjacent combustible materials: [mm]

Vorne/front: **800** Seitlich/side: **200** Rückseitig/back: **200** Oben/top: **500**

Auf 13 % O₂ reduzierte CO-Konzentration:

Emission of CO in combustion products calc. to 13%O₂: **0,19 [%]**

Abgastemperatur: *Flue gas temperature:* **324 [°C]**

Nennleistung: *Nominal output:* **6 [kW]**

Ausnutzungsgrad (Brennstoff): *Energy efficiency (fuel):* **73,5 [%]**

Holz und Holzbriketts *Wood and wood briquettes*

Werknummer: *Serial No:*

Lesen Sie die Gebrauchsanweisung genau durch! Verwenden Sie die empfohlenen Brennstoffe.
Read and follow the operating instructions. Use only recommended fuels.

Die oben erwähnten Werte gelten nur unter den Testbedingungen.

The above mentioned values are valid only in proof conditions.

Ursprungsland: Kroatien *Made in Croatia*

Baujahr/year of production:

Nummer der Leistungserklärung/Number of the DoP: 00005-CPR-2014/08/06

Nummer des Untersuchungslabors/Number of the notified test laboratory: NB 1015



Plamen

HR-34000 Požega, Njemačka 36
tel.: +385 (0)34 254 600, 254 602, fax: +385 (0)34 254 710
www.plamen.hr

TECHNISCHE ANGABEN:

DIMENSIONEN B x H x T:	45 x 94,5 x 47,8 cm
MASSE:	83 kg
AUSFÜHRUNG laut EN 13 240:	1a
POSITION DES ABGASANSCHLUSSES	
-oben	Ø120 mm
BENÖTIGTER FÖRDERDRUCK DES SCHORNSTEINS:	12 Pa
ABGASTEMPERATUR:	324 °C
NENNLEISTUNG:	6 kW
MASSEABGASDURCHFLUSS:	6,0 g/s

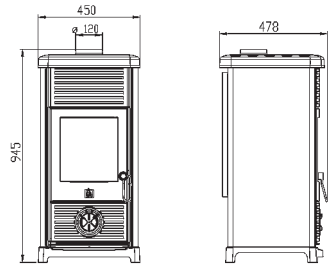

AUFSTELLUNGSANLEITUNG

Der Ofen wird in einer Kartonschachtel auf einer Transportpalette geliefert. Es ist wünschenswert, die Kartonschachtel an der Stelle auszupacken, wo Sie den Ofen einbauen wollen. Der Schornsteinanschluss befindet sich an der oberen Ofenseite.

Raumvoraussetzungen

Falls der Raum, der für den Einbau des Ofens vorgesehen ist, einen Boden aus einem leicht entzündlichen oder temperaturempfindlichen Material aufweist, muss der Ofen auf eine feuerfeste Unterlage gestellt werden. Die Unterlage muss so dimensioniert sein, dass sie größer als der Grundriss des Ofens ist: seitlich und rückwärts 20 cm und von der Vorderseite 40 cm.

Der Mindestabstand zwischen den temperaturempfindlichen Materialien muss seitlich und rückseitig 20 cm betragen.

Temperaturempfindliche Materialien müssen im direkten Wärmestrahlungsbereich vor dem Ofen einen Mindestabstand von 80 cm haben.

Der Ofen muss auf einer waagrechten Oberfläche aufgestellt werden. Der Raum, in welchem er eingebaut ist, muss über ausreichend frische Verbrennungsluft verfügen. Inwiefern in dem Raum irgendein Aspirator (Luftabzug) oder ein anderer Luftverbraucher angeschlossen ist, ist es notwendig, durch eine Sonderöffnung mit einem Schutznetz, das nicht verstopft werden kann, eine ordentliche Luftzufuhr sicherzustellen.

Schornsteinanschluss

Für den Schornsteinanschluss können die üblichen Rauchrohre und Rauchrohrknie mit einem Nenndurchmesser von 120 mm verwendet werden.

Die Rauchrohre (Rauchrohrknie) müssen fest und undurchlässig mit dem Abgasstutzen des Ofens verbunden sein. Sie müssen ferner miteinander fest und undurchlässig an den Schornstein angeschlossen sein. Das Rauchrohr darf nicht in den Querschnitt des Schornsteins eingreifen.

Der Ofen wird gut funktionieren, falls er an einem guten Schornstein angeschlossen ist, der einen guten "Zug" der Abgase, d.h. einen Förderdruck von 10-20 Pa.

Bei der Aufstellung des Ofens muss man sich an die nationalen, europäischen und lokalen Vorschriften für diese Geräteart halten.

BEDIENUNGSANLEITUNG

BRENNSTOFF:

Der Ofen ist zum Heizen mit Holz und Holzbriketts vorgesehen.

Bitte nur mit trockenem Holz beheizen! Beim Beheizen mit feuchtem Holz entsteht Ruß, was zu einer Verstopfung des Schornsteins führen kann.

Bitte keinen Abfall, vor allem nicht Plastik verbrennen! In vielen Abfallmaterialien befinden sich Schadstoffe, die dem Schornstein, Ofen und der Umwelt schaden.

Ferner dürfen Spanplattenreste nicht verfeuert werden, da Spanplatten Klebstoffe enthalten, die eine Überhitzung des Ofens verursachen können.

Wir empfehlen, beim Heizen auf einmal folgende Brennstoffmengen aufzulegen:

Holzzscheite	1,5 bis 2,5 kg
Holzbriketts	1,5 bis 2,5 kg

Beim Hinzufügen von Brennstoffmengen über dem empfohlenen Wert kann es zu einer Wärmebelastung und Beschädigung des Ofens kommen. Solche Beschädigungen sind nicht von der Garantie umfasst.

Vor dem Zufügen von Brennstoff unbedingt den Rost schütteln, um eine Luftzufuhr zu ermöglichen, die für das Verbrennen des Brennstoffs notwendig ist.

Erstes Heizen

Zum Anheizen können Sie Zeitungspapier und trockene, kleinere Holzspäne verwenden. Mit gemäßigttem Feuer heizen.

Machen Sie sich mit den Luftschiebern Ihres Ofens vertraut.

Einige Kaminteile sind mit hitzebeständiger Farbe gestrichen. Beim ersten Heizen wird diese Farbe schrittweise fest, sodass es zu einer Rauchbildung und dem charakteristischen Geruch kommen kann. Sorgen Sie deshalb für eine gute Durchlüftung des Raums.

Heizen und Normalbetrieb

Zum Anfeuern raten wir Zeitungspapier mit kleinen, trockenen Holzzscheiten. Legen Sie 2 bis 3 Stück klein gehackte Holzzscheite darauf. Öffnen Sie den Primärluftregler ganz und lassen Sie das Feuer gut entfachen.

Bei der Feuerung des Ofens raten wir Ihnen, die Feuerraumtür kurz (2-4 Min.) offen zu lassen, um ein Anlaufen der Sichtscheibe zu verhindern.

Bitte Ofen nicht unbeaufsichtigt lassen, bis das Feuer entfacht ist! Im Normalbetrieb muss die Ofentür geschlossen sein.

Falls Sie eine eingebaute Klappe in den Füchsen haben, müssen Sie diese anfangs ganz offen halten.

Die benötigte Leistung wird mittels Primärluftschieber reguliert.

Bei dem Ofen ist es konstruktionsmäßig vorgesehen, dass die Türscheibe immer sauber bleibt. Die Sichtscheibe kann nur bei gedrosseltem Abbrand rußig werden. Mögliche Ursachen für einen gedrosselten Abbrand sind folgende: schlechter Schornstein, gedrosselte Luftzufuhr (Luftschieber geschlossen) oder ungeeigneter Brennstoff.

Tragen Sie Rechnung, dass die Ofenteile heiß sind und der Ofen nur von Erwachsenen benutzt werden darf. VERWENDEN SIE SCHUTZHANDSCHUHE!

WARNUNG! Verwenden Sie zum Anheizen keinen Spirit, kein Benzin oder irgendeinen ähnlichen Brennstoff.

Regulierung der Leistung

Für die Regulierung der Leistung benötigt man etwas Erfahrung, da verschiedene Faktoren darauf Einfluss nehmen können, wie z. B. der Förderdruck des Schornsteins und die Brennstoffeigenschaften. Nützen Sie unsere Tipps, um Ihren Ofen leichter bedienen können.

Die Leistung wird mit Hilfe des, an der Ofentür befindlichen Primärluftschiebers reguliert.

Die Sekundärluft wird oberhalb der Scheibe zugeführt und reicht für die Säuberung der Scheibe aus. Bei einem guten Schornstein und qualitativ hochwertigem Holz reicht diese Luft aus, um eine Nennleistung von 6 KW zu erzielen.

Die Leistung des Ofens hängt auch von dem Förderdruck in dem Schornstein (wie stark er zieht) ab. Bei einem sehr großen Förderdruck in dem Schornstein empfehlen wir, diesen mit Hilfe einer, an den Abgasrohren befindlichen Abgasklappe zu senken.

Für die ordnungsmäßige Benutzung des Luftschiebers bedarf es ein wenig Erfahrung. Nützen Sie unsere Tipps, um Ihren Ofen leichter bedienen können.

Einstellen des Befeuerungsreglers auch einige Zeit nach dem Befeuern. Abb. 2

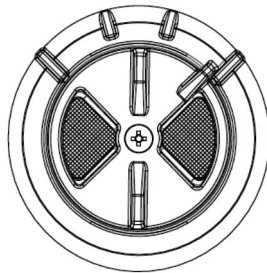

Nachdem das Feuer entfacht ist und genügend Glut entstanden ist, stellen wir den Schieber auf die Position, die benötigt wird, damit der Ofen die benötigte Wärme entwickelt.

Durch Zufügen von 3 bis 4 kg Brennstoff und Einstellen der Schieberposition auf Maximum wird der Ofen 9-10 kW erreichen.

Schieberposition für eine Nennleistung von 6 kW

Abbildung 3 - Wenn Sie mit Holz heizen.

Abbildung 4 - Wenn Sie mit Holzbriketts heizen.

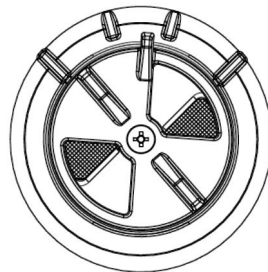
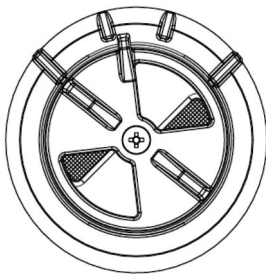

Für die Mindestleistung Primärluftregler ganz schließen. Abb. 5. Inwiefern in dem Abgaskanal ein Schließdeckel eingebaut ist, müssen Sie diesen schließen.

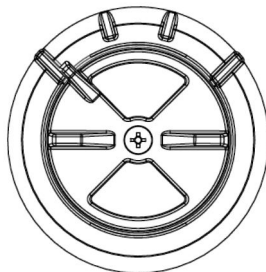

Fügen Sie nur so viel Brennstoff hinzu, wie viel benötigt wird, um das Feuer aufrecht zu erhalten.

Bitte beachten Sie vor allem:

Heizen in der Übergangszeit

Beim Heizen in der Übergangszeit (Außentemperatur über 15° C) kann es vorkommen, dass im Schornstein kein Förderdruck vorhanden ist (Schornstein zieht nicht). Versuchen Sie in diesem Falle durch Anheizen des Schornsteins den nötigen Förderdruck zu erzielen. Falls Ihnen dies nicht gelingen sollte, raten wir Ihnen, vom Heizen abzulassen.

Anfeuern

WARNUNG! Verwenden Sie zum Anheizen keinen Spirit, kein Benzin oder irgendeinen ähnlichen Brennstoff. Keine brennbaren Flüssigkeiten in Ofennähe lagern!

Pflege und Putzvorgang

Nach jeder Heizperiode müssen der Ofen und die Rauchrohre von Rußablagerungen gesäubert werden.

Alle Außenteile des Ofens sind emailliert und dauerhaft vor Rost und hohen Temperaturen geschützt.

Die emaillierten Teile werden mit einem feuchten, weichen Tuch geputzt.

Die an der Feuertür befindliche Scheibe kann im kalten Zustand mit einem Fensterputzmittel gesäubert werden. Eventuelle, in der Anfangsphase des Heizens entstandene Glasverdunkelungen können mit einem trockenen Tuch geputzt werden, bis die Scheibe nicht zu heiß ist.

Falls während des Heizvorgangs irgendwelche Störungen (wie z. B. Rauchbildung) auftreten sollten, wenden Sie sich bitte an Ihren Schornsteinfeger oder an das nächste Service.

Eingriffe dürfen nur von ermächtigten Personen durchgeführt werden! Es dürfen nur Original-Ersatzteile eingebaut werden!

Während des normalen Betriebs, kommt es besonders mit feuchtem Brennstoff zu einer Ablagerung von Ruß und Teer. Erfolgt keine regelmäßige Kontrolle und wird der Schornstein nicht regelmäßig gesäubert, erhöht sich die Gefahr eines Brands im Schornstein. Für den Fall, dass Feuer im Schornstein entsteht, müssen Sie auf folgende Weise vorgehen:

- Verwenden Sie kein Wasser zum Löschen des Feuers!
- Schließen Sie alle Luftzugänge zum Ofen und Schornstein.
- Nachdem das Feuer zu brennen aufgehört hat, müssen Sie den Schornsteinfeger zu sich bestellen, damit dieser den Schornstein überprüft.
- **Rufen Sie den Servicedienst beziehungsweise den Hersteller an, um den Ofen zu überprüfen.**

Zur Reinigung von emaillierten und lackierten Teile verwenden Sie Wasser und Seife, keine Schleifmittel oder chemisch aggressive Reinigungsmittel.

Garantie

Die Garantie gilt nur, wenn der Ofen gemäß den technischen Anleitungen verwendet wird.

Beheizbarkeit des Raumes

Die Größe des zu beheizenden Raumes hängt von der Heizart und Wärmeisolation des Raumes ab.

Heizbedingungen	Nennwärmeleistung 6 kW
- günstige Bedingungen	124 m ³
- weniger günstige Bedingungen	73 m ³
- ungünstige Bedingungen	48 m ³

Zeitweises Heizen oder Heizen mit Unterbrechung von über 8 Stunden wird als weniger günstige oder sogar als ungünstige Heizbedingung angesehen.

Noch einmal das Wichtigste:

- Lassen Sie nicht zu, dass das Feuer glimmt. Legen Sie beim Heizen nur jene Brennstoffmenge nach, die der in diesem Moment benötigten Heizleistung entspricht.
- Bei jedem Heizvorgang Luftschieber maximal öffnen, bis das Feuer stark entfacht. Erst dann können Sie den Schieber in die Position stellen, die der gewünschten Wärmeleistung entspricht.
- Halten Sie sich an die technischen Anleitungen, weil dies in Ihrem Interesse ist.
- Stellen Sie den Ofen in einen Raum mit einer entsprechenden Größe auf, damit der Wärmebedarf der Nennleistung des Ofens entspricht.

Ersatzteile und Zubehör (Seite 51):

Position	Bezeichnung
130	KUPPEL
131	SOCKEL
132	VORDERSEITE
133	TÜR
134	ROST
135	RÜTTELROST
136	LUFTSCHIEBER
137	KAPPENDECKEL
138	FEUERRAUMDECKE
139	FEUERRAUMWAND
200	SCHEIBENSTÜTZE
230	MANTEL
231	SEITENWAND
232	ASCHEKASTEN
233	SCHUTZSCHILD
234L	MANTELSCHUTZ
234D	MANTELSCHUTZ
235	RÜTTELROSTHEBEL MAESTRAL
238	SEKUNDÄRLUFTBLECH
239	ROSTECKSTÜCK
240	ECKSTÜCK DES VORDERTEILS
241	ASCHEKASTENTRÄGER
0-07	KALTER, LANGER GRIFF - SATZ
406	SCHEIBE
	ZUBEHÖR:
801	SCHÜREISEN
806	ROTER SCHUTZHANDSCHUH MIT "PLAMEN"-LOGO

WIR BEHALTEN DAS RECHT AUF ÄNDERUNGEN, DIE AUF DIE FUNKTIONSFÄHIGKEIT UND SICHERHEIT DES APPARATS NICHT EINFLUSS NEHMEN, VOR.



DECLARATION OF COMFORMITY

We hereby declare that this product meets all relevant criteria of the standard

EN 13 240: 2001/A2:2004, and has  marking affixed to it in accordance with the Council Directive EU 305/2011.

Požega, 08.05. 2015



Plamen d.o.o.
HR-34000 Požega, Njemačka 36



11

Uređaj je predviđen za povremeno loženje.

Intermittent burning appliances.

EN 13 240:2001 / A2:2004

Peć na kruta goriva

Roomheaters fired by solid fuel

Tip/Typ: **Maestral N**

Minimalna udaljenost od zapaljivih materijala:

Minimum distance to adjacent combustible materials: [mm]

Ispred/front: **800** Bočno/side: **200** Straga/back: **200** Iznad/top: **500**

Koncentracija CO svedenih na 13%O₂:

Emission of CO in combustion products calc. to 13%O₂: **0,19 [%]**

Temperatura dimnih plinova: *Flue gas temperature:* **324 [°C]**

Nazivna snaga: *Nominal output:* **6 [kW]**

Stupanj iskorištenja (gorivo): *Energy efficiency (fuel):* **73,5 [%]**

Drvo i drveni briketi *Wood and wood briquettes*

Tvornički broj: *Serial No:*

Proučite uputstvo za uporabu.

Koristite preporučena goriva.

Read and follow the operating instructions.

Use only recommended fuels.

Gore spomenute vrijednosti vrijede samo u ispitnim uvjetima.

The above mentioned values are valid only in proof conditions.

Zemlja podrijetla: R. Hrvatska

Made in Croatia

Godina proizvodnje/year of production:

Broj Izjave o svojstvima/Number of the DoP: 00005-CPR-2014/08/06

Broj laboratorija za testiranje/Number of the notified test laboratory: NB 1015



Plamen

HR-34000 Požega, Njemačka 36

tel.: +385 (0)34 254 600, 254 602, fax: +385 (0)34 254 710

www.plamen.hr

TECHNICAL DATA:

MEASUREMENTS W x H x D:	45 x 94,5 x 47,8 cm
WEIGHT:	83 kg
IZVEDBA po EN 13 240:	1a
FLUE OUTLET – top:	Ø120 mm
REQUIRED CHIMNEY DRAUGHT:	12 Pa
FLUE GAS TEMPERATURE:	324 °C
RATED OUTPUT:	6 kW
FLUE GAS FLOW RATE:	6,0 g/s

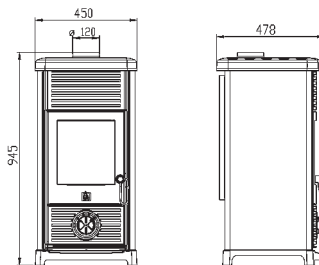

INSTALLATION INSTRUCTIONS

The stove is delivered in a carton box placed on a shipping pallet. It is recommendable to unpack the stove at the place of installation.

Flue pipe outlet is provided on the top plate of the stove.

Ambient conditions

If the stove is to be installed in a room with combustible or heat sensitive flooring, a solid non-combustible floor protector is required under the stove. The floor protector should be dimensioned to extend at least 20 cm to the lateral and rear sides and 40 cm to the front of the stove.

The minimum clearance between the stove and materials sensitive to heat within the area directly exposed to heat in front of the stove shall be 80 cm.

The stove should be positioned on a level surface, in a room with sufficient fresh air supply to support the combustion.

If an aspirator (hood) or any other air consuming device is installed in the same room, make sure to provide.

Chimney connection

Common (standard) stovepipes and elbows of nominal diameter 120 mm may be used to connect the stove to the chimney.

Make sure that the stovepipe and elbow are tightly fastened together and that the connections of the stovepipe with the flue outlet and with the chimney outlet are firm and tight. The stovepipe shall not extend beyond the chimney liner, i.e. it must not protrude into the cross section of the chimney.

For good performance, the stove shall be connected to adequate chimney ensuring good draught of flue gasses, i.e. an under pressure of 10-20 Pa.

The stove shall be installed in full compliance with European, national, as well as local applicable regulations.

INSTRUCTIONS FOR USE

Suitable fuel

The stove has been designed to burn only wood and wood briquettes.

Use only well-seasoned dry wood to avoid the creation of greasy soot (creosote) buildup, which may cause clogging of the chimney.

Do not burn household waste, especially not any plastic materials. Many waste materials contain substances that are harmful to the stove, the chimney and the environment.

Also, never burn chipboard waste, because chipboard contains glues which may cause overheating of the stove.

The following single fuel loads are recommended:

Logs	1,5 to 2,5 kg
Wood briquettes	1,5 to 2,5 kg
Brown coal briquettes	1,5 to 3 kg

Excessive loads may cause overheating and damage of the stove. Such damages are not covered by the warranty.

Before reloading, make sure to scrape the grate to facilitate the supply of sufficient fresh air for combustion.

First firing

To start the fire, use a small amount of crumpled newspaper and dry kindling wood. Keep the fire at a moderate level.

Read the instructions for air supply control operation.

Some component parts of the stove are painted with a heat resistant paint. With the first firing, this paint gradually sets and some fumes of a characteristic odour may be given off in the process. Therefore ventilate the room during this phase.

Firing and normal operation

To start the fire, put a small amount of crumpled newspaper in the firebox. Over the paper, place dry kindling wood and then 2-3 small logs.

Set the air supply control on the door to fully open position and let the fire blaze up. +

When firing the stove, leave the firebox door ajar for 2-4 minutes to prevent steaming of the glass.

Do not leave the stove unattended until the fire has blazed up. During normal operation, the door shall be closed.

If you have a damper installed in the flue, keep it fully open at the beginning.

Adjust the heating output by means of the primary air supply control.

The stove is designed to maintain the door glass always clean. The glass will stain only in case of poor combustion. Possible causes of poor combustion include: inadequate chimney design, reduced air supply (i.e. air supply control closed) or inadequate fuel quality.

Bear in mind that certain parts of the stove are hot and that the stove shall be operated only by adults. THEREFORE, ALWAYS WEAR THE PROTECTIVE GLOVE!

WARNING! Do not use alcohol and petrol or for ignition or re-ignition.

Output control

Certain experience is required for output control because it depends on a number of factors, such as negative pressure inside the chimney (draught) and fuel quality. Therefore, read carefully these instructions to learn how to operate your stove to achieve the best performance.

The output is controlled by means of the primary air supply control device on the stove door.

Secondary air supply is provided above the door glazing and it is sufficient for air-washing of the glass. With a well designed chimney and good quality dry wood, this air supply is sufficient for achieving the rated heating output of 6 kW.

The stove output also depends on the draught inside the chimney. In case of excessive draught, it is recommended to reduce it by means of the fluepipe damper.

Certain experience is also required for the proper setup of the air supply control device. Therefore, follow our advice to learn easily how to operate your stove.

For setting up the air supply control for starting the fire and some time thereafter see Figure 2.

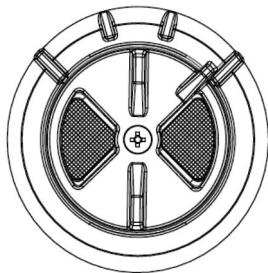

When the fire has blazed up and sufficient ember bed has been created, set the air supply control back to the position ensuring the air supply that is sufficient for the stove to develop as much heat as required.

By adding 3 - 4 kg of the fuel and keeping the air supply control set to maximum output, the stove will reach 9-10 kW.

For air supply control position to reach the rated output of 6 kW see:

Figure 3 – when using wood

Figure 4 – when using wood briquettes

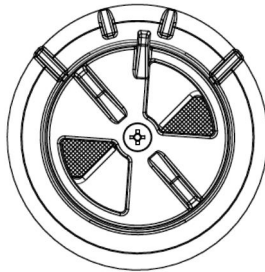
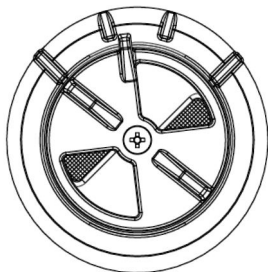

To operate the stove at the minimum output, set the primary air supply control to fully closed position (Figure 5). If you have a fluepipe damper installed, close the damper as well.

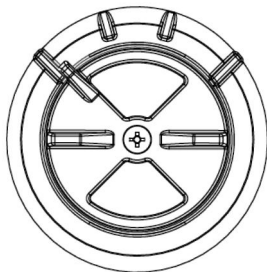

Make sure to add only as much fuel as it is necessary to maintain the fire.

Please pay special attention to:

Stove operation in transitional periods

During the transitional periods (when external temperature exceeds 15° C), problems may be encountered due to insufficient negative pressure (poor or no draught) in the chimney. In such a case, try to achieve necessary draught by warming up the chimney. If this does not work, do not proceed with the firing.

Lighting the fire

WARNING! Do not use alcohol and petrol or for ignition or re-ignition.
Never keep flammable liquids or objects in the vicinity of the stove!

Maintenance and cleaning

At the end of each heating season, clean the stove, fluepipes and chimney from soot deposits. All external parts of the stove are enamelled and thus permanently protected against corrosion and elevated temperatures. Clean the enamelled parts with a wet soft cloth. The door glass may be cleaned with ordinary window glass cleaners when cold. Should the glass get stained at the initial stage of the firing, clean it with a dry cloth before it gets too hot. Should any problems occur during the operation, contact your chimney sweeper or the closest local Service.

Any repair/maintenance works on the stove shall be performed by authorised service personnel and only original spare parts shall be used.

During normal operation, particularly if wet fuel is used, soot and tar buildup may occur. Regular inspection and cleaning are therefore essential to prevent the risk of chimney fire. In case of chimney fire, proceed as follows:

- never use water to extinguish the fire
- close all air supply passages to the stove and chimney
- having extinguished the fire, call the chimney sweeper to inspect the chimney
- **call the manufacturer's authorised service to inspect the stove**

It's used for cleaning enamel and painted parts using soap and water, non-abrasive or chemically non-aggressive detergents.

Warranty

The Manufacturer's warranty shall apply provided that the stove is used in accordance with these Installation and Operating Instructions.

Space heating capacities

The size of the heated space depends on the heating conditions and thermal insulation.

Heating conditions	Rated output 6 kW
- Favourable conditions	124 m3
- Less favourable conditions	73 m3
- Unfavourable conditions	48 m3

Occasional (intermittent) heating or heating at intervals longer than 8 hours should be considered as less favourable or even unfavourable heating conditions.

REMEMBER:

- Avoid slow smouldering fire. When reloading, make sure to load a quantity of fuel that is most suitable in respect of the actual heating requirements.
- After reloading, open the air supply control as required until bright fire is developed. Only then, set the air supply control to the position corresponding to the desired heating output.
- Strictly observe these Installation and Operating Instructions, because it is in your best interest.
- Install the stove in a room of adequate size to ensure that the rated output of the stove meets the heating requirements of the room.

Spare parts and accessories (page 51):

Item No.	Description
130	DOME
131	BASEPLATE
132	FRONT FRAME
133	DOOR
134	GRATE
135	SCRAPER
136	AIR SUPPLY CONTROL
137	CAP COVER
138	FIREBOX COVER
139	FIREBOX WALL
200	GLASS HOLDER
230	SHELL
231	SIDE PANEL
232	ASH TRAY
233	REAR SIDE GUARD
234L	SHELL GUARD
234D	SHELL GUARD
235	SCRAPER LEVER MAESTRAL
238	SECONDARY AIR CONTROL PLATE
239	GRATE ANGLE ELEMENT
240	FRONT FRAME ANGLE ELEMENT
241	ASHTRAY HOLDER
0-07	LONG HANDLE ASSY
406	GLASS
	ACCESSORIES:
801	POKER
806	PROTECTIVE GLOVE WITH "PLAMEN" LOGO – red

**WE RESERVE THE RIGHT TO MAKE MODIFICATIONS NOT AFFECTING
THE FUNCTIONALITY AND SYFETY OF THE APPLIANCE!**



DEKLARACE O TOTOŽNOSTI

Prohlašujeme, že tento výrobek uspokojuje základní požadavky

EN 13 240: 2001/A2:2004, a má  označení, v souladu s nařízením EU 305/2011.

Požega, 08.05.2015



Plamen d.o.o.

HR-34000 Požega, Njemačka 36

Zařízení pro stáložární topení.



11

Intermittent burning appliances

EN 13 240:2001 / A2:2004

Kamna na tuhá paliva

Roomheaters fired by solid fuel

Typ/Typ: **Maestral N**

Minimální vzdálenost od hořlavých materiálů:

Minimum distance to adjacent combustible materials: [mm]

Vepředu/front: **800** Bočně/side: **200** Vzadu/back: **200** Nad/top: **500**

Koncentrace CO svedena na 13%O₂:

Emission of CO in combustion products calc. to 13%O₂: **0,19 [%]**

Teplota kouřových plynů: *Flue gas temperature:* **324 [°C]**

Výkon: *Nominal output:* **6 [kW]**

Stupeň využití (palivo): *Energy efficiency (fuel):* **73,5 [%]**

Dřevo a dřevěné brikety *Wood and wood briquettes*

Výrobní číslo: *Serial No :*

Přečtěte návod k použití.

Používejte doporučená paliva.

Read and follow the operating instructions.

Use only recommended fuels.

Výše uvedené hodnoty platí pouze ve zkušebních podmínkách.

The above mentioned values are valid only in proof conditions.

Země původu: Chorvatsko

Made in Croatia

Rok výroby/year of production:

Číslo Prohlášení o vlastnostech/Number of the DoP: 00005-CPR-2014/08/06

Počet laboratoří pro testování/Number of the notified test laboratory: NB 1015



Plamen

HR-34000 Požega, Njemačka 36

tel.: +385 (0)34 254 600, 254 602, fax: +385 (0)34 254 710

www.plamen.hr

TECHNICKÉ ÚDAJE:

ROZMĚRY Š x V x H:	45 x 94,5 x 47,8 cm
HMOTNOST:	83 kg
PROVEDENÍ dle EN 13 240:	1a
ODVOD KOUŘOVÝCH PLYNŮ – nahoře	Ø120 mm
POTŘEBNÝ PODTLAK KOMÍNU:	12 Pa
TEPLOTA KOUŘOVÝCH PLYNŮ:	324 °C
VÝKON:	6 kW
MASENI PROTOK DIMNÍH PLINOVA:	6,0 g/s

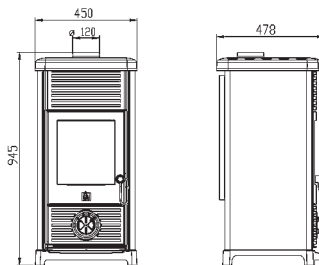

NÁVOD K ZABUDOVÁNÍ

Kamna dodáváme v kartonové skládačce na transportní paletě. Žádoucí je kartonovou skládačku rozbalit na místě, kde se kamna bude zabudovávat.

Přípojka na komín se nachází na horní straně kamnu.

Prostorové podmínky

Pokud je podlaha místnosti do které má být kamna zabudován z hořlavého materiálu nebo z materiálu citlivého na teplotu, kamna se musí postavit na nehořlavou podložku. Rozměry podložky musí být takové, aby přesahovaly půdorys kamnu: bočně a zezadu 20 cm a z přední strany 40 cm.

Minimální vzdálenost od materiálů citlivých na teplotu činí z boku a zezadu 20 cm.

Teplotně citlivé materiály v oblasti přímého vyzařování tepla před kamnem musí být vzdáleny minimálně 80 cm.

Kamna musí být postaven na vodorovnou plochu, a místnost kde je zabudován musí disponovat dostatkem čerstvého vzduchu pro spalování. Pokud se v místnosti nachází nějaký další aspirátor (digestoř) nebo nějaký jiný spotřebič vzduchu, je nutné zajistit pravidelný přívod čerstvého vzduchu zvláštním otvorem s ochrannou mřížkou, která se nemůže ucpat.

Přípojka na komín

Jako přípojka na komín mohou posloužit obvyklé kouřovody a kolena o průměru 120 mm.

Kouřovody (kolena) je nutné připevnit pevně a těsně na nástavec kamnu. Rovněž je nutné i vzájemně roury spojit pevně a těsně a stejně tak pevně je spojit i ke komínu. Roura nesmí zasahovat do příčného průřezu komína.

Kamna bude dobře hořet, pokud bude připojen na dobrý komín, který umožňuje dobrý "tah" kouřových plynů tj. podtlak 10-20 Pa.

Při zabudování kamnu je nutné dodržovat národní a evropské normy, jakož i místní předpisy pro tento druh zařízení.

Návod k použití

Palivo

Kamna je určen pro topení dřívím, dřevěnými briketami.

Topte jen suchým dřívím. Při topení vlhkým dřívím vznikají mastné saze, které mohou vyvolat ucpání komína.

Nespalujte žádný odpad, zvláště ne plásty. V mnohém odpadu se nacházejí škodliviny, které škodí kamnům, komínu a životnímu prostředí.

Též nespalujte zbytky dřevotřísky, protože dřevotříska obsahuje lepidla, jež by mohla vyvolat přehřátí kamen.

Doporučujeme při přikládání přidávat najednou tato množství paliva:

štípané dříví	1,5 až 2,5 kg
dřevěné brikety	1,5 až 2,5 kg

Přiložením většího množství paliva než je doporučeno může dojít k tepelnému přetížení a poškození kamnu. Tato poškození nelze uznat v záruce.

Před přikládáním paliva vždy protřeste rošt, abyste umožnili přístup vzduchu nezbytnému pro spalování paliva.

První zatápění

Pro podpal použijte novinový papír a drobná suchá dřívka (tříštičky). Rozdělte mírný oheň. Seznamte se s regulátory vzduchu na Vašem kamnu.

Některé části krbu jsou natřeny barvou odolnou na vysokou teplotu. Při prvním topení se tato barva postupně vytvrzuje, takže může dojít ke kouření a charakteristické vůni. Proto dobře vyvětrejte prostor.

Topení a normální provoz

Pro podpal doporučujeme novinový papír a drobné suché třísky. Na to položte 2 až 3 kusy drobnějšího štípaného dříví. Regulátor primárního vzduchu úplně otevřete a počkejte až se oheň dobře rozhoří.

Při podpalu kamnu doporučujeme krátce (2-4 min) ponechat pootevřená dvířka topeniště, aby se zamezilo orošení skla.

Dokud se oheň nerozhoří, kamna nenechávejte bez dozoru. Při normálním provozu musí být dvířka krbu uzavřená.

Máte-li zabudovanou klapku u kouřovodů, musí být na začátku úplně otevřená.

Potřebný výkon lze upravit regulátorem primárního vzduchu.

Konstrukčním řešením je zajištěno, aby sklo na dvířkách ohniště zůstalo vždy čisté. Sklo se může začadit jen při špatném spalování. Možné důvody pro špatné spalování: špatný komín, tlumený průvod vzduchu (uzavřený regulátor) či nevhodné palivo.

Dbejte na to, že části kamen jsou horké a že kamna mohou obsluhovat pouze dospělé osoby.

POUŽÍVEJTE OCHRANNOU RUKAVICI.

VAROVÁNÍ! Nepoužívejte alkohol a benzín pro zapálení nebo opětovné zapálení.

Regulace výkonu

Pro regulování výkonu je nutná zkušenost, vzhledem k tomu, že na to mohou mít vliv různé faktory jako např. podtlak komína a vlastnosti paliva. Dbejte našich rad, abyste se naučili Vaše kamna snadno obsluhovat.

Výkon se reguluje pomocí regulátoru primárního vzduchu na dvířkách kamnu.

Sekundární vzduch je přiváděn nad sklem a stačí k čištění skla.

U kvalitního komínu a kvalitního suchého dřeva tento vzduch stačí pro dosažení výkonu 6 kW.

Výkon kamnu závisí i na podtlaku v komíně ("tahu" komína). Při velmi velkém podtlaku v komíně doporučujeme, abyste ho zmenšili pomocí záklopky na kouřových rourách.

Pro správné zacházení s regulátorem vzduchu je třeba trochu zkušenosti. Proto dbejte našich rad, abyste se naučili Vaše kamna obsluhovat.

Postavení regulátoru při zapalování a ještě nějaký čas poté, obrázek 2.

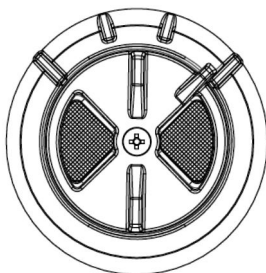

Když se oheň rozplápolá a vytvoří se dostatek žáru, vrátíme regulátor do polohy, která nám stačí, aby kamna vydala tolik tepla, kolik potřebujeme.

Přiložením 3 až 4 kg paliva a ponecháním regulátoru na maximum, výkon dosáhne 9-10 kW.

Poloha regulátoru pro výkon 6 kW
obrázek 3 – pokud topíte dřevem

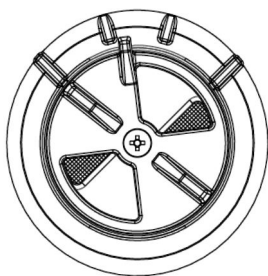

obrázek 4 - pokud topíte dřevěnými briketami

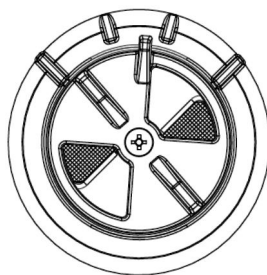

Pro minimální výkon regulátor primárního vzduchu úplně uzavřete, obrázek 5, a pokud máte v kouřovodě zabudovanou záklopku, rovněž jí přivřete.

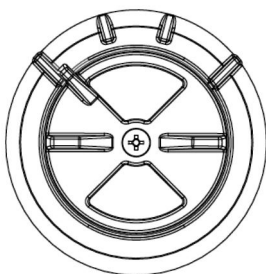

Přikládejte jen tolik paliva, kolik je třeba na udržování ohně.

Zvláštní pozornost věnujte:

Topení v přechodném období

Při topení v přechodném období (kdy je vnější teplota nad 15°C) se může stát, že v komíně nebude podtlak (komín netahne). V tom případě zkuste podpálit komín, abyste získali nezbytný podtlak. Jestliže se Vám to nepodaří, raději zatápění vzdejte.

Podpalování ohně

VAROVÁNÍ! Nepoužívejte alkohol a benzín pro zapálení nebo opětovné zapálení. Poblíž kamnu neopouštějte žádné hořlavé kapaliny!

Péče a čištění

Po každé topné sezoně se musí z kamnu a kouřovodů či rour vyčistit usazeniny sazí.

Všechny vnější části kamnu jsou smaltované a tak trvale chráněné před korozí a vysokými teplotami. Smaltované části se čistí měkkým vlhkým hadrem.

Skló na dvířkách topeniště lze za studena vyčistit mycím prostředkem na okna. Případně začernění skla v začáteční fázi topení, lze vyčistit suchým hadrem, dokud sklo není příliš horké.

Pokud se během provozu kamen vyskytnou jakékoli potíže, obraťte se na svého kominíka nebo nejbližší servis.

Jakékoliv zákroky na kamnu mohou provádět pouze oprávněné osoby, a zabudovávat se mohou pouze originální díly.

Během normálního provozu, obzvlášť když se topí vlhkým palivem, dochází k usazování sazí a dehtu. Pokud zanedbáte pravidelnou kontrolu a čištění komínu, zvyšuje se nebezpečí vznícení požáru v komíně. V případě vzniku požáru v komíně postupujte následovně:

- k hasení nepoužívejte vodu
- uzavřete všechny přívody vzduchu do kamen i do komína
- ihned po uhasení ohně zavolejte kominíkovi, aby prohlédl komín
- **zavolejte servis nebo výrobce, aby prohlédli kamna**

K čištění smaltových a lakovaných částí používejte vodu a mýdlo, neabrazivní nebo chemicky neagresivní čisticí prostředky.

Záruka

Záruka platí pouze v případě, pokud se kamna používá v souladu s technickým návodem.

Možnost vytápění prostoru

Velikost vytápěného prostoru závisí na způsobu topení a tepelné izolaci prostoru.

Topné podmínky	Tepelný výkon 6 kW
- vhodné podmínky	124 m ³
- méně vhodné podmínky	73 m ³
- nevhodné podmínky	48 m ³

Přechodné topení nebo topení s přestávkami delšími než 8 hodin je považováno za méně vhodné podmínky, dokonce i nevhodné topné podmínky.

Ještě jednou to nejdůležitější

- Nedovolte, aby oheň doutnal. Při přikládání přidejte takové množství paliva, které je přiměřené žádoucímu teplu v dané chvíli.
- Při každém přikládání maximálně otevřete regulátor vzduchu, dokud se oheň dobře nerozhoří. Teprve potom posuňte regulátor do polohy, jež odpovídá žádoucímu tepelnému výkonu.
- Dodržujte technické pokyny, neboť je to ve Vašem zájmu.
- Kamna zabudujte do místnosti odpovídající velikosti, aby žádoucí teplo odpovídalo výkonu kamen.

Rezervní díly a příbor (stránka 51):

Pozice číslo	Název dílu
130	KUPOLE
131	PODSTAVEC
132	PŘEDNÍ ČÁST
133	DVÍŘKA
134	ROŠT
135	MŘÍŽKA NA PROTŘÁSÁNÍ
136	REGULÁTOR VZDUCHU
137	POKLOP
138	KRYT TOPENIŠTĚ
139	STRANA TOPENIŠTĚ
200	DRŽÁK SKLA
230	OPLÁŠTĚNÍ
231	BOČNÍ STRANA
232	POPELNÍK
233	CHRÁNIČ ZADNÍ STRANY
234L	CHRÁNIČ OPLÁŠTĚNÍ
234D	CHRÁNIČ OPLÁŠTĚNÍ
235	TYČ K MŘÍŽCE NA PROTŘÁSÁNÍ MAESTRAL
238	PLECH SEKUNDÁRNÍHO VZDUCHU
239	MONTÁŽNÍ ÚHELNÍK ROŠTU
240	MONTÁŽNÍ ÚHELNÍK PŘEDNÍ STRANY
241	NOŠIČ POPELNICE
0-07	DRŽÁTKO DLOUHÉ KOMPLET
406	SKLO
	PŘÍBOR:
801	POHRABÁČ
806	OCHRANNÁ RUKAVICE S LOGEM PLAMEN - červená

**ZADRŽUJEME PRÁVO NA ZMĚNY, KTERÉ NEMAJÍ VLIV
NA FUNKČNOST A BEZPEČNOST ZAŘÍZENÍ!**



IZJAVA O LASTNOSTIH

Izjavljamo, da ta izdelek zadovoljuje vse bistvene zahteve EN 13 240: 2001/A2:2004 ter ima v skladu z direktivo EU 305/2011 oznako **CE**.

Požega, 08.05. 2015



Plamen d.o.o.

HR-34000 Požega, Njemačka 36

Naprava je za občasno kurjenje.



11

Intermittent burning appliances

EN 13 240:2001 / A2:2004

Peč na trda goriva

Roomheaters fired by solid fuel

Typ/Typ: **Maestral N**

Minimalna razdalja od vnetljivih materialov:

Minimum distance to adjacent combustible materials: [mm]

Spredaj/front: **800** Bočno/side: **200** Zadaj/back: **200** Iznad/top: **500**

Koncentracija CO v okviru 13%O₂:

Emission of CO in combustion products calc. to 13%O₂: **0,19 [%]**

Temperatura dimnih plinov: *Flue gas temperature:* **324 [°C]**

Nazivna jakost: *Nominal output:* **6 [kW]**

Stopnja izkoriščenja (gorivo): *Energy efficiency (fuel):* **73,5 [%]**

Les in lesni briketi *Wood and wood briquettes*

Tovarniška številka: *Serial No:*

Preberite in upoštevajte navodila za uporabo. Uporabljati le priporočena goriva.

Read and follow the operating instructions. Use only recommended fuels.

Zgoraj navedene vrednosti veljajo samo v testnih pogojih.

The above mentioned values are valid only in proof conditions.

Državo izvora: Hrvaška

Made in Croatia

Leto izdelave/year of production:

- Referenčna št. Izjave o lastnosti: 00005-CPR-2014/08/06

- Identifikacijska št. priglašene organa: NB 1015

- Naprava se ne uporablja s skupnim dimnikom.



Plamen

HR-34000 Požega, Njemačka 36

tel.: +385 (0)34 254 600, 254 602, fax: +385 (0)34 254 710

www.plamen.hr

TEHNIČNI PODATKI:

DIMENZIJE Š x V x G:	45 x 94,5 x 47,8 cm
TEŽA:	83 kg
IZVEDBA po EN 13 240:	1a
ODVOD DIMNIH PLINOV – zgoraj:	Ø120 mm
POTREBEN PODTLAK V DIMNIKU:	12 Pa
TEMPERATURA DIMNIH PLINOV:	324 °C
NAZIVNA JAKOST:	6 kW
MERILNIK PRETOKA DIMNIH PLINOV:	6,0 g/s

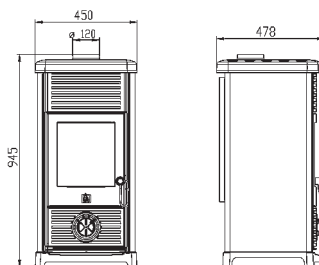

NAVODILO ZA NAMESTITEV

Peč dobavljamo v kartonski škatli na transportni paleti. Priporočamo, da kartonsko embalažo razpakirate na kraju vgradnje peči.

Priljučitev na dimnik je možen na zgornji strani.

Prostorni predpogoji

Če so v prostoru, ki je predviden za vgradnjo peči, tla narejena iz vnetljivega ali temperaturno občutljivega materiala, morate peč postaviti na nevnetljivo podlago. Dimenzije podlage morajo biti večje od tlorisa peči: na stranski in zadnji strani 20 cm, na sprednji strani 40 cm.

Najmanjši odmik od temperaturno občutljivih materialov na bočni in zadnji strani mora biti 20 cm.

Temperaturno občutljivi materiali v direktnem področju toplotnega sevanja s sprednje strani peči morajo biti oddaljeni najmanj 80 cm.

Peč mora biti postavljena na vodoravno površino. Zaradi izgorevanja mora biti v prostoru, v katerem bo vgrajen peč, dovolj svežega zraka za izgorevanje.

Če je v prostoru vgrajen kakršenkoli aspirator (napa) ali neki drugi potrošnik zraka, morate zagotoviti reden dotok svežega zraka skozi posebno odprtino z zaščitno mrežico, ki se ne more zamašiti.

Dimni priključek

Za dimni priključek lahko uporabite običajne dimne cevi in kolena nazivnega premera Ø 120 mm.

Dimne cevi (kolena) morate trdno in nepropustno namestiti na dimni nastavek peči.

Nato jih morate tesno in neprepustno spojiti med seboj in jih tesno in neprepustno priključiti na dimnik. Dimna cev ne sme segati v poprečni prezek dimnika.

Peč bo deloval dobro, če je priključen na dober dimnik, ki omogoča dobro "vleko" dimnih plinov, oziroma podtlak od 10-20 Pa.

Pri postavljanju peči se moramo pridrževati lokalnih, nacionalnih in evropskih norm glede tovrstnih naprav.

NAVODILO ZA UPORABO

Gorivo

Peč glas je predvidena za kurjenje z drvimi in lesenimi briketi.

Kuriti morate samo s suhimi drvimi. Pri kurjenju z vlažnimi drvimi nastajajo mastne saje, ki lahko zamašijo dimnik.

Ne sežigajte odpadkov, še posebej ne plastike. V mnogih odpadnih materialih se nahajajo škodljive snovi, ki so škodljive za peč, dimnik in okolje.

Ne sežigajte ostankov iverk, ker iverke vsebujejo lepila, zaradi katerih lahko pride do pregrevanja peči.

Priporočamo, da naenkrat dodate naslednje količine goriva:

nasekana drva	1,5 do 2,5 kg
lesni briketi	1,5 do 2,5 kg

Zaradi večjih količin goriva od priporočenih lahko pride do toplotnega preobremenjevanja in okvar peči. Za takšne okvare garancija ne velja.

Pred dodajanjem goriva obvezno prereščajte rešetko, s čimer boste omogočili prístup zraka, potrebnega za izgorevanje goriva.

Prvo kurjenje

Za podnetanje uporabite časopisni papir in trske. Kurite z zmernim ognjem.

Seznajte se z regulatorji zraka na Vašej peči.

Neki deli kamina so prebarvani z barvo, ki je odporna na visoke temperature. Pri prvem kurjenju se ta barva postopoma strjuje, zato lahko pride do dimljenja in karakterističnega vonja. Zato poskrbite za dobro prezračevanje prostora.

Kurjenje in normalni zagon

Za podnetanje uporabite časopisni papir in trske. Na to položite 2 do 3 kosa drobnejših drv. Regulator primarnega zraka popolnoma odprite in počakajte, da se ogenj dobro razgori.

Pri podnetanju peči svetujemo, da kratek čas (2-4 min) pustite vratca kurišča malce odprta, s čimer boste preprečili rošenje stekla.

Dokler se ogenj ne razgori, ne puščajte peč brez nadzora. Pri normalnem kurjenju morajo biti vratca na peči zaprta.

Če imate v dimnih ceveh vgrajeno zaklopko, naj bo na začetku popolnoma odprta.

Potrebna jakost se regulira z regulatorjem za primarni zrak.

Pri peči je s konstrukcijskimi rešitvami zagotovljeno, da ostanejo stekla na vratcih vedno čista. Steklo se lahko umaže s sajami samo v primeru slabega izgorevanja. Možni razlogi za slabo izgorevanje so: slab dimnik, pridušen dovod zraka (zaprt regulator na vratcih) ali neustrezno gorivo.

Upoštevajte, da so deli peči vroči, zato lahko peč uporabljajo samo odrasle osebe. ZARADI TEGA VEDNO UPORABLJAJTE ZAŠČITNO ROKAVICO!

OPOZORILO! Ne uporabljajte alkohola in bencina za prižiganje ali ponovno prižiganje.

Reguliranje jakosti

Za reguliranje jakosti je potrebno nekaj izkušenj, ker na to lahko vplivajo različni dejavniki, npr. podtlak v dimniku in lastnosti goriva. Upoštevajte naše nasvete, s čimer se boste na najlažji način naučili uporabljati Vašo peč.

Jakost se regulira s pomočjo regulatorja za primarni zrak na vratcih peči. Jakost se

Sekundarni zrak se dovaja nad steklom. Ta zrak zadostuje za čiščenje stekla.

Pri kvalitetnem dimniku in kakovostnih suhih drveh ta zrak zadostuje za doseganje nazivne jakosti tudi do 6kW.

Jakost peči je odvisna tudi od podtlaka v dimniku ("vleke" dimnika). Pri zelo velikem podtlaku v dimniku priporočamo, da ga zmanjšate s pomočjo dimne zaklopke na dimnih ceveh.

Za pravilno uporabo regulatorja zraka je potrebno nekaj izkušenj. Upoštevajte naše nasvete, s čimer se boste na najlažji način naučili uporabljati Vašo peč.

Nastavitev regulatorja za podnetanje in nekaj časa po podnetanju slika 2.

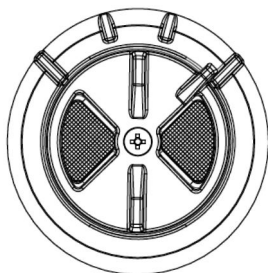

Ko se ogenj razgori in ko je dovolj žerjavice, vrnemo regulator na položaj, ki zadostuje, da peč razvije toliko toplote, kot je potrebujemo.

Z dodajanjem 3 do 4 kg goriva in z nastavljenim regulatorjem na maksimumu lahko peč doseže jakost od 9-10 kW.

Položaj regulatorja za nazivno jakost 6 kW

slika 3 – ko kurite z drvmi

slika 4 - ko kurite z lesnimi briketi

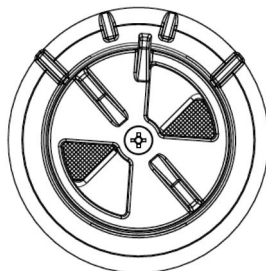
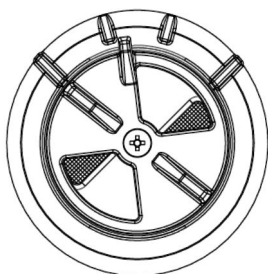

Za minimalno jakost moramo regulator primarnega zraka popolnoma zapreti (slika 5), če pa je v dimnem kanalu vgrajena tudi zaklopka, moramo zapreti tudi zaklopko.

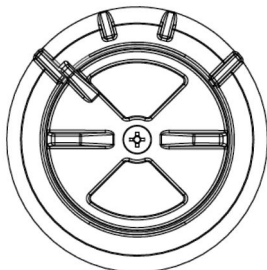

Dodajajte samo toliko goriva, kot ga je potrebno za vzdrževanje ognja.

Še posebej bodite pozorni na naslednje:

Kurjenje v prehodnem obdobju

Pri kurjenju v prehodnem obdobju (ko so zunanje temperature višje od 15 °C) se lahko zgodi, da v dimniku ni podtlaka (dimnik ne vleče). V takšnem primeru poskušajte s podnetanjem ustvariti podtlak v dimniku. Če vam to ne uspe, Vam svetujemo, da odnehate od kurjenja.

Podnetanje ognja

OPOZORILO! Ne uporabljajte alkohola in bencina za prižiganje ali ponovno prižiganje. V bližini kamina ne shranjujte kakršnihkoli tekočih snovi, ki bi se lahko zažgali v bližini peči!

Nega in čiščenje

Po vsaki sezoni gretja je treba peč in dimne cevi in dimnik očistiti od saj.

Vsi zunanji deli peči so emajlirani in s tem trajno zaščiteni pred korozijo in visokimi temperaturami.

Emajlirane dele čistimo z vlažno mehko krpo.

Steklo na vratih peči lahko v hladnem stanju očistite s sredstvom za pranje oken.

Eventualno zatemnjena stekla v začetni fazi kurjenja lahko očistite s suho krpo, ko steklo ni več vroče.

Če pride med delovanjem peči do kakršnihkoli motenj, se obrnite na Vašega dimnikarja ali v najbližji servis.

Kakršnekoli posege na kaminu lahko opravljajo samo pooblaščen osebe, vgrajujejo pa se lahko le originalni rezervni deli.

Med normalnim delovanjem, še posebej pa zaradi vlažnih goriv, prihaja do nalaganja saj in katrana. Zanimarjena redna kontrola in čiščenje povečuje nevarnost za nastanek požara v dimniku. V primeru nastanka ognja v dimniku ravnajte na naslednji način:

- za gašenje ne uporabljajte vode
- zaprite vse dovode zraka v peč in dimnik
- ko ogenj ugasne, pokličite dimnikarja, naj vam pregleda dimnik
- **pokličite servisno službo, naj pregleda proizvod**

Za čiščenje emajliranih in obarvanih površin uporabljajte vodo in milo, neabrazivna ali kemijski neagresivna pomivalna sredstva.

Jamstvo

Jamstvo velja samo v primeru, če se kamin uporablja v skladu s temi tehničnimi navodili.

Možnosti gretja prostora

Velikost gretega prostora je odvisna od načina gretja in toplotne izolacije prostora.

Grelni pogoji	Nazivna topl. jakost 6 kW
- ugodni pogoji	124 m ³
- manj ugodni pogoji	73 m ³
- neugodni pogoji	48 m ³

Občasno gretje ali gretje s prekinitvami, daljšimi od 8 ur, je uvrščeno med manj ugodne ali celo neugodne grelne pogoje.

Še enkrat o najpomembnejšem:

- Ne dovolite, da ogenj samo tli. Pri nalaganju dodajajte samo toliko goriva, ki zadostuje za v tem trenutku potrebno toplotno moč.
- Pri dodajanju goriva odprite regulatorje za zrak, dokler se ogenj dobro ne razgori. Šele takrat lahko nastavite regulator na položaj, ki ustreza željeni toplotni jakosti.
- V celoti upoštevajte tehnična navodila, saj je to v vašem interesu.
- Peč namestite v ustrezno velik prostor tako, da potreba po toploti ustreza nazivni jakosti peči.

Rezervni deli in pribor (stranica 51):

Pozicija	Naziv dela
130	KUPOLA
131	PODSTAVEK
132	PREDNJA STRANICA
133	VRATCA
134	ROST
135	RAZTROSILLO
136	REGULATOR ZRAKA
137	POKROV KAPE
138	POKROV KURIŠČA
139	STRANICA KURIŠČA
200	DRŽALO ZA STEKLO
230	PLAŠČ
231	BOČNA STRANICA
232	PEPELNIK
233	ZAŠČITA ZAČELJA
234L	ZAŠČITA PLAŠČA
234D	ZAŠČITA PLAŠČA
235	VZVOD ZA RAZTROSILLO MAESTRAL
238	PLOČEVINA SEKUNDARNEGA ZRAKA
239	KOTNIK ROSTA
240	KOTNIK PREDNJE STRANICE
241	NOSILEC PEPELNIKA
0-07	ROČKA HLADNA DOLGA SKLOP
406	STEKLO
	PRIBOR:
801	GREBLJICA
806	ZAŠČITNA ROKAVICA Z LOGOM PLAMEN-rdeča

**PRIDRŽUJEMO SI PRAVICO DO SPREMEMB, KI NE VPLIVAJO
NA FUNKCIONALNOST IN VARNOST APARATA!**

SRB ИЗЈАВА О УСАГЛАШЕНОСТИ

Изјављујемо да је овај производ у сагласности са битним захтевима

EN 13 240: 2001/A2:2004, и носи ознаку **CE** у складу са директивом EU 305/2011.

Пожега, 08.05. 2015

 **Plamen** d.o.o.
HR-34000 Požega, Njemačka 36



Уређај је предвиђен за повремено ложење *Intermittent burning appliances* **11**

EN 13 240:2001 / A2:2004

Пећ на чврста горива *Roomheaters fired by solid fuel*

Тип/Тур: **Maestral N**

Минимална удаљеност од запаљивих материјала:
Minimum distance to adjacent combustible materials: [mm]

Испред/front: **800** Бочно/side: **200** Позади/back: **200** Изнад/top: **500**

Концентрација CO цведених на 13%O₂:
Emission of CO in combustion products calc. to 13%O₂: **0,19 [%]**

Температура димних гасова: *Flue gas temperature:* **324 [°C]**

Номинална снага: *Nominal output:* **6 [kW]**

Степен искоришћења (гориво): *Energy efficiency (fuel):* **73,5 [%]**

Дрво и дрвени брикети *Wood and wood briquettes*

Фабрички број: *Serial No:*

Проучите употство за употребу. Користите препоручена горива.
Read and follow the operating instructions. Use only recommended fuels.

Горе поменуте вредности важе само у испитним условима.
The above mentioned values are valid only in proof conditions.

Земља порекла: Хрватска *Made in Croatia*

Година производње/year of production:

Број Изјаве о својствима/Number of the DoP: 00005-CPR-2014/08/06

Број лабораторија за тестирање/Number of the notified test laboratory: NB 1015

 **Plamen**

HR-34000 Požega, Njemačka 36
tel.: +385 (0)34 254 600, 254 602, fax: +385 (0)34 254 710
www.plamen.hr

ТЕХНИЧКИ ПОДАЦИ:

ДИМЕНЗИЈЕ Ш x В x Д:	45 x 94,5 x 47,8 cm
МАСА:	83 kg
ВЕРЗИЈА по EN 13 240:	1a
ОДВОД ДИМНИХ ГАСОВА – горе:	Ø120 mm
ПОТРЕБАН ПОТПРИТИСАК ДИМЊАКА:	12 Pa
ТЕМПЕРАТУРА ДИМНИХ ГАСОВА:	324 °C
НОМИНАЛНА СНАГА:	6 kW
МАСЕНИ ПРОТОК ДИМНИХ ГАСОВА:	6,0 g/s

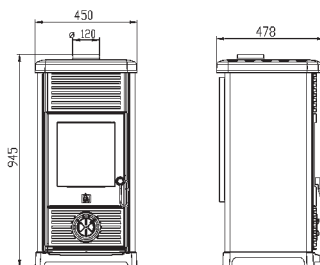

УПУТСТВО ЗА ПОСТАВЉАЊЕ

Пећ испоручујемо у картонској кутији на транспортној палети. Пожељно је картонску амбалажу распаковати на месту уградње пећи.

Прикључак на димњак је с горње стране пећи.

Просторни предуслови

Ако просторија предвиђена за уградњу пећи има под од лако запаљивог или температурно осетљивог материјала пећ морате да поставите на незапаљиву подлогу. Подлога треба да буде тако димензионисана да буде већа од основе пећи: бочно и позади 20 cm, а с предње стране 40 cm.

Најмањи размак од температурно осетљивих материјала бочно и позади је 20 cm.

Температурно осетљиви материјали у директном подручју исијавања тоpline испред пећи морају да имају најмањи размак 80 cm.

Пећ мора да буде постављен на водоравну површину, а просторија у којој је уграђен треба да има довољну количину свежег ваздуха за изгарање. Уколико је у просторију уграђен некакав аспиратор (напа) или неки други потрошач ваздуха, потребно је кроз посебан отвор са заштитном мрежицом, која не може да се зачепи, да се осигура редован доток свежег ваздуха.

Прикључак на димњак

За прикључак на димњак могу да се користе уобичајене димоводне цеви и колена номиналног пречника 120 mm.

Димоводне цеви (колена) поставите чврсто и непропустљиво на димни наставак пећи. Треба их, такође, међусобно чврсто и непропустљиво спојити и чврсто и непропустљиво прикључити на димњак. Димоводна цев не сме да задира у попречни пресек димњака.

Пећ ће радити добро ако је прикључен на добар димњак који омогућује добру “вучу” димних гасова тј. потпритисак од 10-20 Pa.

Приликом постављања пећи потребно је да се придржавате националних, европских норми, као и локалних прописа за ову врсту уређаја.

УПУТСТВА ЗА УПОТРЕБУ

Гориво

Пећ је предвиђен за ложење дрвима, дрвеним брикетима.

Ложите само сувим дрвима. Код ложења влажним дрвима настаје масна чађ која може да изазове зачепљење димњака.

Не спаљујте никакав отпад, посебно не пластику. У многим отпадним материјалима налазе се материје штетне за пећи, димњак и околину.

Такође, не спаљујте остатке иверице будући да иверица садржи лепила која могу да изазову прегревање пећи.

Препоручујемо да приликом ложења додајете одједном следеће количине горива:

цепана дрва	1,5 до 2,5 kg
дрвени брикети	1,5 до 2,5 kg

Додавање веће количине горива од препоручене може да изазове топлотно преоптерећење и оштећење пећи. Оваква оштећења нису обухваћена гаранцијом.

Пре додавања горива обавезно прорешетајте решетку да омогућите приступ ваздуху потребном за изгарање горива.

Прво ложење

За потпалу користите новински папир и ситна сува дрва (трешће). Ложите умереном ватром.

Упознајте се с регулаторима ваздуха на Вашем пећи.

Неки делови пећи су обојени бојом отпорном на високу температуру. Код првог ложења ова боја постепено стврдњава, па може доћи до продора дима и карактеристичног мириса. Због тога се побрините да добро проветравате просторије.

Ложење и нормални погон

За потпаљивање саветујемо новински папир са ситним сувим дрвима. На то ставите 2 до 3 комада ситније цепаних дрва. Регулатор примарног ваздуха потпуно отворите и пустите да се ватра добро разгори.

Код потпаљивања пећи саветујемо да накратко (2-4 мин.) оставите врата ложишта недуго отворена, јер тако избегавате знојење стакла.

Док се ватра не разгори, не остављајте пећ без надзора. У нормалном погону врата на пећи треба да буду затворена.

Ако имате уграђену заклопку у димоводним цевима, држите је у почетку потпуно отворену.

Потребна снага регулише се регулатором за примарни ваздух.

Конструкцијским решењем је осигурано да стакло на вратима ложишта буде увек чисто. Стакло може постати чађаво само онда када је лоше изгарање. Могући разлози лошег изгарања су: лош димњак, загушен довод ваздуха (затворен регулатор) или неодговарајуће гориво.

Водите рачуна о томе да су делови пећи врући и да камин смеју да користе само одрасле особе. **КОРИСТИТЕ ЗАШТИТНУ РУКАВИЦУ.**

УПОЗОРЕЊЕ! За потпаљивање ватре никад не користите шпиритус н бензин.

Регулисање снаге

За регулисање снаге потребно је нешто искуства, будући да различити фактори могу на то да утичу, као нпр. потпритисак димњака и својства горива. Користите наше савете како бисте што лакше научили да рукујете Вашом пећи.

Снага се регулише помоћу регулатора примарног ваздуха на вратима пећи.

Секундарни ваздух се доводи изнад стакла и он је довољан за чишћење стакла. Код квалитетног димњака и квалитетних сувих дрва тај ваздух је довољан и за постизање номиналне снаге од 6 kW.

Снага пећи зависи од потпритиска у димњаку ("вуче" димњака). Код веома великог потпритиска у димњаку препоручујемо да га смањите помоћу димоводне заклопке на димоводним цевима.

За исправно коришћење регулатора ваздуха потребно је мало искуства. Користите наше савете како бисте што лакше научили да рукујете Вашом пећи.

Намештање регулатора за потпалу и неко време након потпале - слика 2.

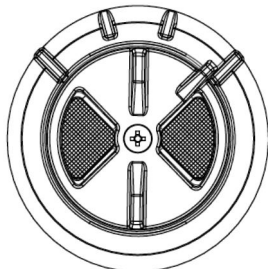

Када се ватра разгорела и кад је створено довољно жара вратимо регулатор на положај који нам је довољан да пећ развије онолико тоpline колико нам је потребно.

Додавањем 3 до 4 kg горива и држањем регулатора на максимуму снага пећи ће досегнути 9-10 kW.

Положај регулатора за номиналну снагу од 6 kW

слика 3 - када ложите дрветом

слика 4 - када ложите дрвеним брикетом

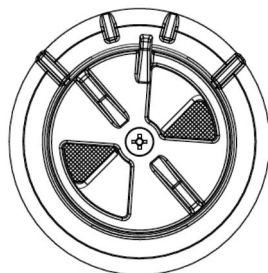
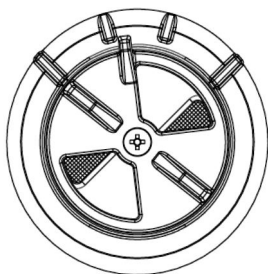

За минималну снагу регулатор примарног ваздуха потпуно затворите, слика 5, а уколико имате у димоводном каналу уграђену заклопку њу притворите.

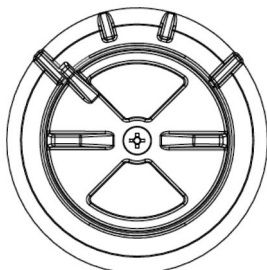

Додавајте само онолико горива колико је потребно за одржавање ватре.

Обратите посебну пажњу на:

Ложење у прелазном периоду

Код ложења у прелазном периоду (када су спољне температуре више од 15°C) може да се деси да у димњаку нема потпритиска (димњак не „вуче“). У том случају, покушајте потпаљивањем димњака да направите потребан потпритисак. Ако у томе не успете, савјетујемо Вам да одустанете од ложења.

Потпаљивање ватре

УПОЗОРЕЊЕ! За потпаљивање ватре никад не користите шпиритус н бензин. Немојте држати запаљиву течност у близини пећи!

Њега и чишћење

Након сваке грејне сезоне потребно је да пећ и димоводне цеви очистите од наслага чађи. Сви спољни делови пећи су емајлирани и тако трајно заштићени од корозије и високих температура.

Емајлирани делови се чисте навлаженом меком крпом.

Стакло на вратима ложишта може се у хладном стању очистити средством за чишћење прозора. Евентуално затамњење стакла у почетној фази ложења можете да очистите сувом крпом, док стакло није превруће.

Ако за време рада пећи се појаве било какве сметње, обратите се Вашем димничару или најближем сервису.

Било какве захвате на пећи смеју да обављају само овлашћене особе, а смеју се уграђивати само оригинални делови.

За време нормалног погона, нарочито с влажним горивом долази до таложења чађе и катрана. Ако се занемари редовна контрола и чишћење димњака повећава се опасност од пожара у димњаку. У случају појаве ватре у димњаку поступите на следећи начин:

- не употребљавајте воду за гашење
- затворите све доводе ваздуха у пећ и димњак
- након што се ватра угасила позовите димњачара да прегледа димњак
- **позовите сервисну службу, односно произвођача да прегледа пећи**

За чишћење емајлованих и обојених делова користите воду и сапун, неагресивне или хемијски неагресивне детерџенте.

Гаранција

Гаранција важи само у случају када се камин користи у складу с техничким упутствима.

Могућност грејања простора

Величина грејаног простора зависи од начина грејања и топлотне изолације простора.

Услови грејања	Номинална топл. снага 6 kW
- повољни услови	124 m ³
- мање повољни услови	73 m ³
- неповољни услови	48 m ³

Повремено грејање или грејање с прекидима дужим од 8 сати сматра се као мање повољан или чак неповољан услов грејања.

Још једанпут укратко оно најважније:

- Не допустите да ватра тиња. Приликом ложења додајте ону количину горива која одговара потребној топлини у том тренутку.
- Приликом сваког ложења регулатор ваздуха максимално отворите док се ватра добро не разгори. Тек тада можете да ставите регулатор у положај који одговара жељеној топлотној снази.
- Придржавајте се техничких упутства, јер је то у Вашем интересу.
- Пећ поставите у просторију одговарајуће величине тако да потреба топлине одговара номиналној снази пећи.

Резервни делови и прибор (страница 51):

Позиција	Назив дела
130	КУПОЛА
131	ПОСТОЉЕ
132	ПРЕДЊИЦА
133	ВРАТА
134	РОСТ
135	РАСТРЕСАЧ
136	РЕГУЛАТОР ВАЗДУХА
137	ПОКЛОПАЦ КАПЕ
138	ПОКРОВ ЛОЖИШТА
139	СТРАНИЦА ЛОЖИШТА
200	ЛИМ СЕКУНДАРНОГ ВАЗДУХА
230	ПЛАШТ
231	БОЧНИЦА
232	ПЕПЕЛИШТЕ
233	ЗАШТИТА ЗАЧЕЉА
234L	ЗАШТИТА ПЛАШТА
234D	ЗАШТИТА ПЛАШТА
235	ПОЛУГА РАСТРЕСАЧА МАЕСТРАЛ
238	ДРЖАЧ СТАКЛА
239	УГАОНИК РОСТА
240	УГАОНИК ПРЕДЊИЦЕ
241	НОСАЧ ПЕПЕЉАРЕ
0-07	РУЧКА ХЛАДНА ДУГА СКЛОП
406	СТАКЛО
	ПРИБОР:
801	ЖАРАЧ
806	ЗАШТИТНА РУКАВИЦА С ЛОГОМ ПЛАМЕН-црвена

**ЗАДРЖАВАМО ПРАВО НА ПРОМЕНЕ КОЈЕ НЕ УТИЧУ НА
ФУНКЦИОНАЛНОСТ И СИГУРНОСТ АПАРАТА!**

PL DEKLARACJA ZGODNOŚCI

Oświadczamy, że niniejszy produkt spełnia zasadnicze wymagania normy

EN 13 240: 2001/A2:2004 i ma oznakowanie  zgodnie z dyrektywą EU 305/2011.

Požega, 08.05. 2015.



Plamen d.o.o.

HR-34000 Požega, Njemačka 36

Urządzenie o przerywanym spalaniu.



11

Intermittent burning appliances

EN 13 240:2001 / A2:2004

Piec na paliwo stałe

Roomheaters fired by solid fuel

Typ/Typ: **Maestral N**

Minimalna odległość od materiałów palnych:

Minimum distance to adjacent combustible materials: [mm]

Przód /front: **800** Bok/side: **200** Tył/back: **200** Góra/top: **500**

Emisja CO przy 13%O₂:

Emission of CO in combustion products calc. to 13%O₂: **0,19 [%]**

Temperatura spalin:

Flue gas temperature: **324 [°C]**

Moc nominalna:

Nominal output: **6 [kW]**

Sprawność (paliwo):

Energy efficiency (fuel): **73,5 [%]**

Drewno i brykiety

Wood and wood briquettes

Numer seryjny:

Serial No:

Prosimy o przeczytanie instrukcji obsługi.

Prosimy o uywanie paliwa zalecanego.

Read and follow the operating instructions.

Use only recommended fuels.

Powysze wartosci sa wazne tylko w warunkach badawczych.

The above mentioned values are valid only in proof conditions.

Kraj pochodzenia: Chorwacja

Made in Croatia

Rok produkcji /year of production:

Numer deklaracji właściwości użytkowych/Number of the DoP: 00005-CPR-2014/08/06

Numer notyfikowanego laboratorium badawczego/Number of the notified test laboratory: NB 1015



Plamen

HR-34000 Požega, Njemačka 36

tel.: +385 (0)34 254 600, 254 602, fax: +385 (0)34 254 710

www.plamen.hr

DANE TECHNICZNE:

WYMIARY SZ x W x DŁ:	45 x 94,5 x 47,8 cm
WAGA:	83 kg
IWYDAJNOŚĆ według EN 13 240:	1a
WYLOT SPALIN – góra:	Ø120 mm
POTRZEBNE PODCIŚNIENIE KOMINU:	12 Pa
TEMPERATURA SPALIN:	324 °C
MOC NOMINALNA:	6 kW
STRUMIEŃ MASY SPALIN:	6,0 g/s

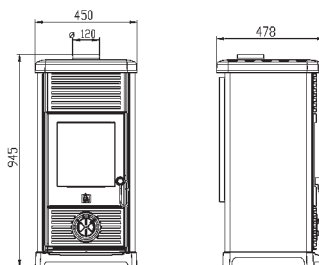

INSTRUKCJA INSTALACJI

Piec pakowany jest w pudełku kartonowym na palecie transportowym. Zaleca się rozpakować piec w miejscu instalacji.

Podłączenie do przewodu kominowego umiejscowiony jest z góry.

Wymagania dla pomieszczeń

Jeżeli podłoga w pomieszczeniu zainstalowania pieca jest łatwopalną lub wrażliwa na temperaturę, powinna być zabezpieczona materiałem niepalnym o szerokości co najmniej 20 cm poza ścianą tylną i boczną i 40 cm poza ścianą przednią pieca. Minimalna odległość materiałów wrażliwych na ciepło od ściany bocznej i tylnej powinna wynosić 20 cm. Odległość od przodu pieca z uwagi na promieniowanie ciepłe powinna wynosić, co najmniej 80cm..

Piec powinien być umieszczony na równej powierzchni w pomieszczeniu w którym zapewniana jest dostateczna ilość świeżego powietrza do spalania.

Jeżeli w tym samym pomieszczeniu zainstalowany jest aspirator (okap kuchenny) lub jakiegokolwiek inne urządzenie pobierające powietrze, poprzez oddzielny otwór z siatką ochronną, którą nie można zablokować, należy zapewnić regularny dopływ świeżego powietrza.

Podłączenie do komina

Przy podłączeniu do przewodu kominowego można używać standardowe rury spalinowe i kolana z nominalnej średnicy 120 mm.

Rury spalinowe i kolana powinny być przymocowane mocno i szczelnie do wylotu spalin pieca i komina. Rury spalinowe nie mogą wystawać poza przekrój przewodu kominowego.

W celu lepszego działania piec powinien być podłączony do dobrego przewodu kominowego, umożliwiającego podciśnienia między 10-20 Pa.

Przy montażu pieca należy przestrzegać norm krajowych i europejskich i przepisów lokalnych dla tego typu urządzeń.

INSTRUKCJA OBSŁUGI

Paliwo

Podstawowe paliwo do spalania w kominku są drewno i brykiety.

Należy używać tylko suche drewno. Przy rozpaleniu wilgotnego drewna powstaje tłusta sadz powodująca zatykanie komina.

Należy nie palić odpad komunalny, zwłaszcza plastikowy. Wiele materiałów odpadowych zawierają substancje szkodliwe dla pieca, komina i środowiska.

Oprócz tego powinno nie palić płytę wiórową, ponieważ zawiera kleje powodujące przegrzanie pieca.

Zalecenia masa jednorazowego załadunku:

polano	1,5 do 2,5 kg
brykiety drzewne	1,5 do 2,5 kg

Większa ilość paliw od zalecanej może powodować obciążenie cieplne i uszkodzenia pieca nie objętymi gwarancją.

Przed dołożeniem należy potrząsnąć ruszt w celu umożliwienia dopływu powietrza do spalania.

Pierwsze rozpalanie

Na rozpałkę należy używać gazety i suche szczapy drewna i utrzymać umiarkowany ogień

Zalecamy zapoznanie się z przepustnicami powietrza na piecu.

Piec pomalowany jest farbą odporną na gorącą. Podczas pierwszego palenia może wydzielać się dym i charakterystyczny zapach, którego przyczyną jest stopniowo utwardzanie się farby. Z powodu tego powinno zapewnić intensywnie wietrzenie pomieszczenia.

Rozpalenie i normalne działanie

Aby rozpocząć ogień na gazecie powinno umieszczyć rozpałkę i 2 do 3 kawałki drobnego polana. Ustawić przepustnicę powietrza pierwotnego w pozycji maksymalnie otwartej i zostawić do rozpalania ognia.

Przy rozpalaniu pieca zostawić drzwiczki paleniskowe uchylone (4-5 min), w ten sposób unika się mżenie szyby. Powinno nie zostawiać kominiek bez nadzoru, aż rozpali się ogień. Podczas działania normalnego drzwiczki paleniskowe powinny być zamknięte.

Jeżeli przepustnica jest zainstalowaną w rurze spalinowej, ustawić ją w pozycji maksymalnie otwartej.

Siła potrzebna reguluje się za pomocą przepustnicy powietrza pierwotnego.

Piec posiada system czystej szyby. Szyba ubrudzi się sadzą tylko w przypadku złego spalania.

Możliwe przyczyny złego spalania są:

nieodpowiedni komin, zmniejszony dopływ powietrza (zamknięta przepustnica powietrza) lub nieodpowiednie paliwo.

Części pieca powinny być gorące i piec używany tylko przez dorosłych. **STOSOWAĆ RĘKAWICE OCHRONNE.**

OSTRZEŻENIE! Nie używać alkoholu i benzyny do zapłonu lub ponownego zapłonu.

Regulacja siły

Z powodu wpływania różnych czynników (np. podciśnienie w kominie i właściwości paliw) na regulowanie siły wymagane jest pewne doświadczenie w regulacji. Należy stosować się do zaleceń, zapewni to łatwiejsze obsługa pieca.

Siła jest regulowana za pomocą przepustnic powietrza pierwotnego na drzwieczkach paleniskowych.

Dopływ powietrza wtórnego, wystarczającego do czyszczenia szyby, umiejscowiony jest ponad szyby. Przy używaniu odpowiedniego kominia i jakości suchych drewna powietrze wystarczające jest do mocy nominalnej od 6 kW.

Siła pieca uzależniona jest od podciśnienia w kominie (ciąg przewodu kominowego). Przy nadmiernym podciśnieniu w kominie, zalecamy zmniejszyć go za pomocą przepustnicy w rurach spalinowych. Pewne doświadczenie niezbędne jest do prawidłowego stosowanie przepustnicy powietrza. Należy stosować się do zaleceń, zapewni to łatwiejsze obsługa pieca.

Ustawienie przepustnicy podpalania i trochę po podpalaniu, rysunek 2.

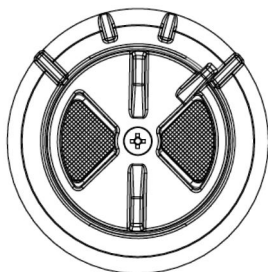

Po wypalaniu i stwarzaniu wystarczającej ilości żaru przepustnicę powinno wrócić do pozycji zapewniającej dopływ powietrza wystarczającego do rozwoju tyle ciepła ile potrzebne.

Dłożeniem 3 do 4 kg paliwa i ustawieniem siły maksymalnej w przepustnicy piec osiągnie 9-10 kW.

Pozycja przepustnicy w celu osiągnięcia mocy nominalnej (6 kW)

rysunek 3 – przy rozpalaniu drewnem

rysunek 4 – przy rozpalani brykietami

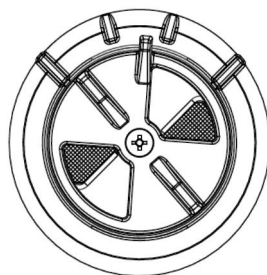
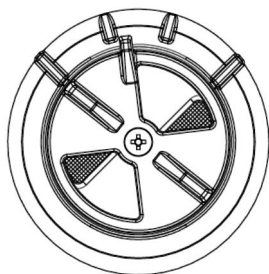

W celu osiągnięcia mocy minimalnej przepustnicę powietrza pierwotnego powinno zupełnie zamknąć rysunek 5. Jeżeli w rurze spalinowej zainstalowana jest przepustnica, ona też powinna być zamknięta.

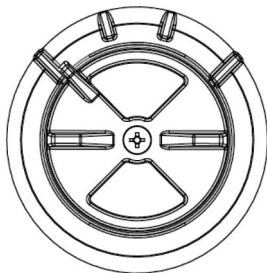

Dokładać ilość paliwa wystarczającego do utrzymania ognia.

Zwrócić szczególną uwagę:

Rozpalanie w okresie przejściowym

Podczas rozpalania w okresie przejściowym (gdy temperatura zewnętrzna przekracza 15 ° C) problemy mogą wystąpić z powodu niewystarczającego podciśnienia w kominie (komin nie "ciągnie"). W takim przypadku, starać się osiągnąć konieczny poziom podciśnienia podpalaniem kamina. Jeżeli to nie zmieni podciśnienie zalecamy nie kontynuować rozpalanie.

Rozpalanie ognia

OSTRZEŻENIE! Nie używać alkoholu i benzyny do zapłonu lub ponownego zapłonu. Nie przechowywać łatwopalnych cieczy w pobliżu pieca!

Czyszczenie i konserwacja

Po każdym sezonie grzewczym piec, rury spalinowe i komin należy wyczyścić z osadów sadzy. Wszystkie zewnętrzne części są emaliowane i w ten sposób trwale zabezpieczony przed korozją i wysoką temperaturę. Części emaliowane można czyścić zwilżoną ściereczką.

Szybę można oczyścić za pomocą zwykłego płynu do czyszczenia okien.

Jeżeli szyba ubrudzi się w pierwszej fazie palenia powinno ją oczyścić suchą ściereczką zanim stanie się gorąca.

Jeżeli podczas działania pieca pojawi się jakikolwiek problem (np. dym), należy wezwać kominiarza lub uprawniony serwis.

Pewne przeróbki na piecu mogą dokonywać tylko osoby upoważnione i powinny być stosowane wyłącznie oryginalne części zamienne.

Podczas działania normalnego zwłaszcza z wilgotnym paliwem dochodzi do nawarstwiania się sadzy. Niewykonanie regularnej kontroli i czyszczenia zwiększa ryzyko pożaru w kominie. W przypadku pożaru w kominie, zalecamy wykonać następujące czynności:

- nie należy używać wody do gaszenia ognia
- należy zamknąć wszystkie wloty powietrza do pieca i kamina
- po zgaszeniu ognia wezwać kominiarza, żeby sprawdził komin
- **skontaktować się z obsługą klienta lub producentem w celu kontroli pieca**

Do czyszczenia emalii i części lakierowanych używać wody i mydła, nieściernych lub chemicznie nieagresywnych detergentów.

Gwarancja

Gwarancja jest ważna pod warunkiem używania pieca zgodnie z instrukcją techniczną.

Możliwości grzewcze

Wielkość ogrzewanego pomieszczenia zależy od warunków ogrzewania i izolacji cieplnej.

Warunki ogrzewania	Moc cieplna nominalna 6 kW
- korzystne warunki	124 m ³
- mniej korzystne warunki	73 m ³
- niekorzystne warunki	48 m ³

Sporadyczne lub ogrzewanie w odstępach powinny być uważane za mniej korzystnych lub nawet niekorzystnych warunków grzewczych.

Jeszcze raz najważniejsze:

- Podczas rozpalania dołożyć ilość paliwa odpowiadającą do rzeczywistych potrzeb grzewczych w tym czasie.
- Po załadunku przepustnicę powietrza wystarczająco otworzyć, aż rozpali się ogień. Dopiero wtedy można umieścić przepustnicę w pozycję odpowiadającej mocy grzewczej.
- Należy przestrzegać instrukcji technicznych.
- Piec zainstalować w pomieszczeniu o odpowiedniej wielkości, aby moc nominalna piecu odpowiadała wymaganiami pomieszczenia.

Części zamienne - akcesoria (strona 51):

Pozycja	Nazwa
130	KOPUŁA
131	PODSTAWA
132	ŚCIANA PRZEDNIA
133	DRZWICZKI
134	RUSZT
135	SKROBACZKA
136	PRZEPUSTNICA POWIETRZA
137	POKRYWA CZAPKI
138	POKRYWA PALENISKOWA
139	ŚCIANA PALENISKOWA
200	BLACHA POWIETRZA WTÓRNEGO
230	POWŁOKA
231	ŚCIANA BOCZNA
232	POPIELNIK
233	OSŁONA ŚCIANY TYLNEJ
234L	OSŁONA POWŁOKI
234D	OSŁONA POWŁOKI
235	DŹWIGNIA SKROBACZKI MAESTRAL
238	WSPORNIK SZYBY
239	WĘGIELNICA RUSZTU
240	WĘGIELNICA ŚCIANY PRZEDNIEJ
241	PODPORA POPIELNIKU
0-07	RĄCZKA ZIMNA DŁUGA ZESTAW
406	SZYBA
	AKCESORIA:
801	POGRZEBACZ
806	RĘKAWICA OCHRONNA Z LOGIEM PLAMEN-czerwona

**ZASTRZEGAMY SOBIE PRAWO DO WPROWADZANIA ZMIAN NIE
WPŁYWAJĄCYCH NA FUNKCJONALNOŚĆ I BEZPIECZEŃSTWO URZĄDZENIA!**

BG ДЕКЛАРАЦИЯ ЗА СЪОТВЕТСТВИЕ

Декларираме, че този продукт съответства на съществените изисквания на EN 13 240:2001/A2:2004 и има **CE** обозначение съгласно директива EU 305/2011.

Пожега, 08.05. 2015 г.



Plamen d.o.o.

Хърватия-34000 Пожега, ул. „Немачка“ № 36

Уредът е предназначен за временно отопление



Intermittent burning appliances **11**

EN 13 240:2001 / A2:2004

Печка на твърди горива *Roomheaters fired by solid fuel*

Модел/Тип: **Maestral N**

Minimalna odległość od materiałów palnych:

Минимално разстояние от запалими материали: [mm]

Отпред/front: **800** Странично/side: **200** Отзад/back: **200** Отгоре/top: **500**

Концентрацията на CO е намалена до 13%O₂:

Emission of CO in combustion products calc. to 13%O₂: **0,19 [%]**

Температура на отделящите се газове: *Flue gas temperature:* **324 [°C]**

Номинална мощност: *Nominal output:* **6 [kW]**

Енергийна ефективност (гориво): *Energy efficiency (fuel):* **73,5 [%]**

Дърва и дървени брикети *Wood and wood briquettes*

Сериен номер: *Serial No:*

Поръчайте инструкциите за употреба. *Използвайте препоръчаните горива.*
Read and follow the operating instructions. Use only recommended fuels.

Изброените по-горе стойности важат само в условия на доказателства.
The above mentioned values are valid only in proof conditions.

Произход: Република Хърватия *Made in Croatia*

Година на производство:

Номер на Декларацията за свойствата/Number of the DoP: 00005-CPR-2014/08/06

Номер на тестовата лаборатория/Number of the notified test laboratory: NB 1015

 **Plamen**

HR-34000 Požega, Njemačka 36
tel.: +385 (0)34 254 600, 254 602, fax: +385 (0)34 254 710
www.plamen.hr

ТЕХНИЧЕСКИ ДАННИ:

МЕРКИ Ш x В x Д:	45 x 94,5 x 47,8 см
ТЕГЛО:	83 kg
ДИЗАЙН ПО EN 13 240:	1a
ОТДЕЛЯНЕ НА ГАЗОВЕ:	Ø120 mm
НЕОБХОДИМО	
ПОДНАЛЯГАНЕ НА КОМИНА:	12 Pa
ТЕМПЕРАТУРА НА ГАЗОВЕТЕ:	324 °C
ЕНЕРГИЙНА МОЩНОСТ:	6 kW
ПОТОК НА ГАЗОВЕТЕ:	6,0 g/s

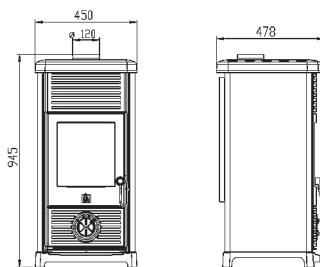

ИНСТРУКЦИИ ЗА МОНТАЖ

Печка се доставя в картонена кутия върху транспортен палет. Препоръчително е картоненият амбалаж да се разопакова на мястото, където ще бъде монтирана печка.

Свързващата част към комина е от горната страна на камината.

Изисквания относно пространството

Ако подът в помещението предвидено за вграждане и монтаж на печката е от лесно запалим или чувствителен на висока температура материал, необходимо е да поставите печката върху незапалима повърхност. Повърхността трябва да е с размери по-големи от размерите на основата на печката: странично и отзад 20 см, а от лицевата страна 40 см.

Минималното разстояние от чувствителните на висока температура материали е по 45 см странично и отзад. Чувствителните на висока температура материали, които са пряко изложени на топлина, пред самата печка трябва да имат разстояние най-малко от 80 см.

Печката трябва да бъде поставена върху хоризонтална повърхност, а помещението, в което е монтирана трябва да има достатъчно количество свеж въздух за горене.

Ако в помещението има вграден аспиратор или някакъв друг потребител на въздух, необходимо е, през специален отвор с предпазна мрежа, която не може да бъде скъсана, да се осигури редовен приток на свеж въздух.

Свързване към комина

За свързването към печка могат да се използват стандартни димоотводни тръби и коляно с диаметър 120 мм.

Димоотводните тръби (коляно) е необходимо да се поставят здраво и устойчиво към печка връзка на печка.

Също така е необходимо здраво и устойчиво да ги свържете помежду им, след което по същия начин да ги свържете към печка. Димоотводната тръба не трябва да пречи на напречното сечение на комина.

Печка ще функционира добре, в случай че е свързана към добър комин, който позволява добро „всмукване“ на газовете т.е. има подналягане от 10-20 Pa.

При монтирането на печка е необходимо да се придържате към националните, европейски норми, както и към местните правила за този вид уреди.

ИНСТРУКЦИИ ЗА УПОТРЕБА

Подходящ горивен материал

Печка е предвидена за горене на дърва и дървени брикети.

Използвайте само сухи дърва. При горенето на влажен дървен материал се образуват мастни сажди, които могат да доведат до запушване на комина.

Не палете, каквито и да било отпадъци, особено пластмаса. Много от отпадъчните материали съдържат вредни материали, които са вредни за печката, комина и околността.

Също така не палете и остатъци от шперплат, тъй като той съдържа лепило, което може да доведе до прегряване на печката.

Препоръчваме Ви при запалването наведнъж добавяте следните количества горивен материал:

нацепени дърва	1,5 до 2,5 кг
дървени брикети	1,5 до 2,5 кг

В случай че добавите по-голямо от препоръчаното количество дърва, може да се стигне до топлинно претоварване и повреда на печката. Тези повреди не се включват в гаранцията.

При добавянето на горивен материал, задължително почистете решетката, за да направите възможен достъп на въздух, който е необходим за изгарянето на горивния материал.

При първоначално запалване

За разпалване използвайте вестникарска хартия и дървени съчки. Палете умерен огън. Запознайте се с въздушните регулатори на Вашата печка.

Някои части на печката за боядисани с топлоустойчива боя. При първоначално запалване тази боя постепенно се втвърдява и може да се стигне до задимяване и характерен мирис. Поради това се постарайте добре да проветряват помещението.

Отопление и редовна експлоатация

За разпалване на огъня съветваме да използвате вестникарска хартия с дървени съчки. Върху това поставете 2–3 броя по-ситни нацепени дърва. Отворете изцяло регулаторите на първичния и вторичния въздух и оставете огънят добре да се разгори.

При разпалването на печката е препоръчително да оставите вратата на горивната камера леко отворена (2 – 4 мин.) като по този начин избегнете оцветяване на стъклото. Докато огънят се разгори, често контролирайте печката. По време на редовната експлоатация, вратата на печката трябва да бъде затворена.

В случай че имате вграден капак на димоотводната тръба, в началото го дръжте напълно отворен. Необходимата мощност се регулира с помощта на регулатора за първичния въздух.

Печката е проектирана така, че стъклената врата винаги да бъде чиста. Стъклото ще се оцвети само в случай на лошо изгаряне. Възможни причини за лошо изгаряне са: недобър комин, намален приток на въздух, неподходящ горивен материал.

Имайте предвид, че повърхността на печката е гореща и единствено възрастни хора могат да я експлоатират. **ИЗПОЛЗВАЙТЕ ПРЕДПАЗНА РЪКАВИЦА!**

ПРЕДУПРЕЖДЕНИЕ! Не използвайте спирт, бензин, или подобни запалителни течности.

Регулиране на мощността

За регулирането на мощността е необходим опит, тъй като върху това биха могли да въздействат различни фактори, като например подналягане в рамките на комина и свойствата на горивния материал. Използвайте нашите съвети с цел по-лесна експлоатация на Вашата печка.

Мощността се регулира с помощта на регулатора на вратата на печката.

Вторичният въздух преминава над стъклото и е достатъчен за почистването на същото. Когато коминът и горивният материал са качествени, този въздух е достатъчен и за постигане на номинална мощност от 6 kW.

Мощността на печката зависи и от налягането във вътрешността на комина („дърпането“ на комина). Прекаленото подналягане в комина трябва да се намали с помощта на амортизатора на димоотводните тръби, за да осигури нормално регулиране на топлинната мощност с помощта на въздушен регулатор. За правилното му използване е необходим малък опит. Използвайте нашите съвети с цел по-лесна експлоатация на Вашата печка.

Настройка на регулатора за разпалване и известно време след разпалването фиг. 2.

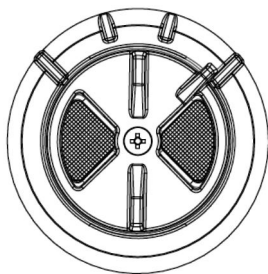

Когато огнят се разгори и когато се образува достатъчно жар, регулаторът трябва да се върне в положение, достатъчно печката да развие толкова топлина, колкото ни е необходимо.

Чрез добавяне на 3 до 4 кг горивен материал и поддържането на регулатора на максимално ниво, печката ще достигне мощност от около 9 - 10 kW.

Позицията на регулатора за номинална мощност от 6 kW

фиг. 3 – когато подпалвате с дърва

фиг. 4 – когато подпалвате с дървени въглища

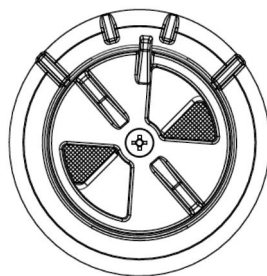
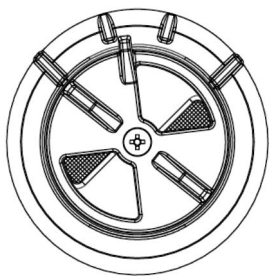

За да постигнете минимална мощност, затворете изцяло регулатора на първичния въздух – фигура 5, а ако има капак в дымоотводния канал, при необходимост го притворете.

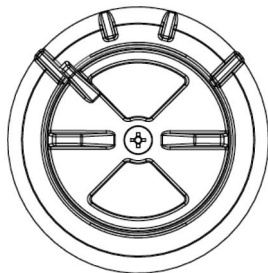

Добавяйте само необходимото количество горивен материал.

Обърнете специално внимание на:

Отопление по време на преходния период

По време на преходния период (когато външната температура е над 15 °C), може да се окаже, че в комина няма подналягане (коминът не „дърпа“). В този случай опитайте чрез подпалване на комина да осъществите необходимото подналягане. Ако не успеете, нашият съвет е да не продължавате с разпалването.

Разпалване на огъня

ПРЕДУПРЕЖДЕНИЕ! Не използвайте спирт, бензин, или подобни запалителни течности. Не съхранявайте, каквито и да било запалими течности в близост до печка!

Поддръжка и почистване на печката

След всеки отоплителен сезон е необходимо печката и димоотводните тръби да бъдат почистени от натрупаните сажди.

Всички външни части на печката са емайлирани и трайно защитени от корозия и висока температура.

Почиствайте емайлираните части с помощта на влажна кърпа.

Стъклото на вратата на горивната камера се почиства, когато е студено, с помощта на препарат за почистване на стъкла и прозорци. Можете да почиститите евентуално зацапване на стъклото в началната фаза на разпалване с помощта на суха кърпа, докато стъклото все още не е прекалено горещо.

Ако възникнат проблеми по време на работата, свържете се с Вашия коминочистач или позвънете в най-близкия сервиз.

Само оторизирани лица могат да извършват, каквито и да било интервенции на печката, а освен това се вграждат само оригинални резервни части.

При употребата на влажен горивен материал се стига до натрупване на сажди и картан.

При нередовно почистване се увеличава рискът от пожар в комина. При появата на огън в комина, действайте по следния начин:

- не използвайте вода за гасене
- затворете всички въздушни притоци в печката и комина
- след като огънят изгасне, повикайте коминочистач, за да провери комина
- **свържете се със сервизната служба или производителя на печка за проверка**

Do czyszczenia emalii i części lakierowanych używać wody i mydła, nieściernych lub chemicznie nieagresywnych detergentów.

Гаранция

Гаранцията е валидна само в случаите, когато печката се използва съгласно настоящите технически инструкции.

Капацитет на отопление

Размерът на отопляемото помещение зависи от начина на отопление и топлинната изолация на помещението.

Условия за отопление	Номинална топлинна мощност 6 kW
- при благоприятни условия	124 m ³
- при по-неблагоприятни условия	73 m ³
- при неблагоприятни условия	48 m ³

ЗАПОМНЕТЕ:

- Не позволявайте огънят да тлее. При разпалването, добавяйте количеството горивен материал, което съответства на необходимата топлина в дадения момент.
- При всяко разпалване отворете максимално въздушния регулатор, докато огънят не се разгори добре. Едва след това можете да промените регулатора в позиция, която съответства на желаната топлинна мощност.
- Придържайте се изцяло към техническите инструкции, тъй като това е във Ваш интерес.
- Поставете печка в помещение със съответните размери, така че топлинната необходимост да съответства на номиналната мощност на печка.

Резервни части и аксесоари (страница 51):

Позиция номер	Описание
130	КУПОЛ
131	ФУНДАМЕНТ
132	ПРЕДНА РАМКА
133	ВРАТА
134	РЕШЕТКА
135	СТЪРГАЛО
136	ВЪЗДУШЕН РЕГУЛАТОР
137	КАПАЧКА
138	КАПАК НА ГОРИВНАТА КАМЕРА
139	СТЕНА НА ГОРИВНАТА КАМЕРА
200	МЕТАЛНА ПЛОЧА ЗА ВТОРИЧЕН ВЪЗДУХ
230	ПЛАЩ (МАСКА)
231	СТРАНИЧЕН ПАНЕЛ
232	ПЕПЕЛНИК
233	ЗАДЕН СТРАНИЧЕН ПРЕДПАЗИТЕЛ
234L	ПРЕДПАЗИТЕЛ ЗА ПЛАЩ (МАСКА)
234D	ПРЕДПАЗИТЕЛ ЗА ПЛАЩ (МАСКА)
235	ЛОСТ – СТЪРГАЛКА МАЕСТРАЛ
238	СКОБА ЗА СТЬКЛО
239	ЪГЪЛ - РЕШЕТКА
240	ЪГЪЛ – ПРЕДНА РАМКА
241	ДЪРЖАЧ ЗА ПЕПЕЛНИК
0-07	ДЪЛГА ДРЪЖКА
406	СТЬКЛО
	АКСЕСОАРИ:
801	ПОКЕР (МАША)
806	ПРЕДПАЗНА РЪКАВИЦА С ЛОГОТО НА ПЛАМЪК-червена

**ПРОИЗВОДИТЕЛЯТ ЗАПАЗВА ПРАВОТО СИ НА ВСЯКАКВИ ПРОМЕНИ,
КОИТО НЕ ВЛИЯТ НА ФУНКЦИОНАЛНОСТТА И СИГУРНОСТТА НА УРЕДА!**

Rezervni dijeovi - pribor; Ersatzteile - Zubehör; Spare parts - Accessories;
 Rezervní díly - příslušenství; Rezervni deli- pribor; Резервни делови - прибор;
 Części zamienne – akcesoria; Резервни части – аксесоари:

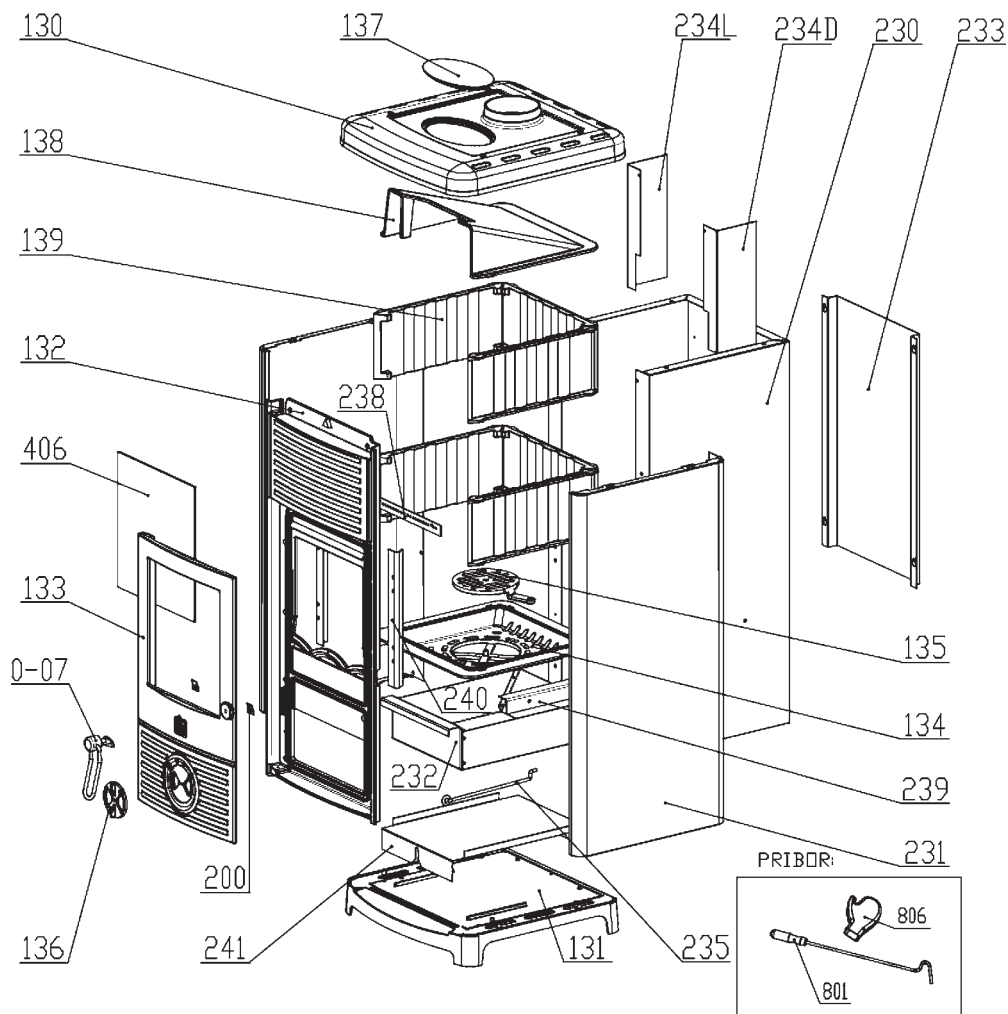

08.05.2015.

